

Getac

K120

РУКОВОДСТВО ПОЛЬЗОВАТЕЛЯ

10/2022

Товарные знаки и торговые наименования

Торговое наименование и логотипы Bluetooth® являются зарегистрированными товарными знаками корпорации Bluetooth SIG, Inc.

Все упомянутые в этом документе торговые наименования и названия изделий являются зарегистрированными товарными знаками или торговыми наименованиями своих законных владельцев.

ПРИМЕЧАНИЕ

Информация в этом руководстве может быть изменена без предварительного уведомления.

Последнюю версию этого руководства можно загрузить с вебсайта Getac:

<http://www.getac.com>.

Содержание

Глава 1	Перед началом работы	1
	Подготовка компьютера к работе.....	2
	Распаковка.....	2
	Установка аккумуляторов.....	3
	Установка micro-SIM-карты (опция).....	4
	Использование фала крепления	5
	Подключение к сети переменного тока	6
	Включение и выключение компьютера	8
	Внешний вид устройства	9
	Компоненты планшета.....	9
	Компоненты док-станции с клавиатурой (опция)	16
	Несколько режимов использования.....	21
	Смена режимов использования.....	22
	Открытие и закрытие дисплея	24
Глава 2	Работа с компьютером	25
	Перемещение по экрану	26
	Использование сенсорного экрана.....	26
	Использование многопальцевых жестов	27
	Двухрежимный дисплей (опция)	29
	Использование док-станции с клавиатурой.....	30
	Использование клавиатуры	30
	Использование сенсорной панели	34
	Использование сетевых и беспроводных интерфейсов.....	36
	Использование локальной сети.....	36
	Использование радиосети (WLAN).....	37
	Использование модуля Bluetooth	38
	Использование функции WWAN (опция)	39
Глава 3	Управление электропитанием	41
	Адаптер переменного тока	42
	Аккумулятор	43
	Зарядка аккумулятора	43
	Инициализация аккумулятора.....	44
	Контроль уровня заряда аккумулятора.....	44

	Низкий уровень заряда: сигналы и действия	45
	Замена аккумулятора	46
	Советы по экономии электроэнергии	48
Глава 4	Использование дополнительных модулей и периферийных устройств	49
	Использование дактилоскопического сканера (опция)	50
	Регистрация отпечатка пальца	50
	Вход в систему с помощью отпечатка пальца	51
	Использование сканера штрих-кодов (опция)	52
	Примечания	53
	Подключение периферийных устройств	54
	Подключение монитора	54
	Подключение USB-устройства	55
	Подключение устройства Thunderbolt™	56
	Подключение устройства для зарядки от порта USB	57
	Подключение устройства с последовательным интерфейсом	58
	Подключение звуковых устройств	59
	Использование различных считывателей карт	60
	Использование смарт-карты (опция)	60
	Использование функций NFC/RFID (опция)	61
	Модернизация или замена	62
	Замена модуля SSD	62
Глава 5	Настройка BIOS	64
	Когда и как пользоваться утилитой	65
	Описание меню	66
	Меню Information	66
	Меню Main	66
	Меню Advanced	66
	Меню Security	69
	Меню Boot	70
	Меню Exit	70
Глава 6	Программное обеспечение Getac	71
	OSDC (Панель управления экранным меню)	72
	G-Manager	73
	G-Camera	74
Глава 7	Уход за компьютером	75
	Защита компьютера	76
	Использование антивирусной защиты	76
	Использование защитного замка с тросом	76
	Обслуживание компьютера	77
	Условия эксплуатации	77

	Общие указания	78
	Указания по чистке	78
	Указания по обращению с аккумулятором	78
	Указания по работе с сенсорным экраном	80
	В поездке	81
Глава 8	Устранение неполадок	82
	Предварительная проверка	83
	Устранение общих неполадок	84
	Неполадки с батареей	84
	Неполадки с модулем Bluetooth	84
	Неполадки с дисплеем	85
	Неисправности дактилоскопического сканера	85
	Неполадки с аппаратными устройствами	86
	Неполадки с клавиатурой, мышью, сенсорной панелью	87
	Неполадки с адаптером локальной сети	87
	Неполадки с контролем электропитания	87
	Неполадки с программным обеспечением	88
	Неполадки со звуком	88
	Неполадки с запуском	89
	Неполадки с модулем WLAN	89
	Другие неполадки	91
	Принудительный сброс компьютера	92
	Восстановление системы	93
	Использование Windows RE	93
	Использование раздела восстановления	94
	Использование диска драйверов (опция)	95
Приложение А	Технические характеристики	96
	Технические характеристики планшета	97
	Технические характеристики док-станции с клавиатурой	99
Приложение В	Нормативные сведения	100
	Уведомления о безопасности	101
	Аккумулятор	101
	Адаптер переменного тока	103
	Предупреждения в связи с нагреванием устройства	103
	Предупреждение ANSI США	104
	О K120-Ex	106
	Особые условия для безопасного использования	106
	Крышки, защищающие от взрыва	107
	Использование принадлежностей	108
	ENERGY STAR	109

Глава 1

Перед началом работы

В данной главе объясняются процедуры установки и подготовки компьютера к работе. Затем приведен раздел с кратким обзором внешних компонентов компьютера.

Подготовка компьютера к работе

Распаковка

После вскрытия упаковочной коробки убедитесь в наличии следующих стандартных элементов:

<ul style="list-style-type: none">● Планшет K120	
<ul style="list-style-type: none">● Док-станция с клавиатурой (опция)	
<ul style="list-style-type: none">● Аккумулятор x 2  <p>- или -</p> <p>Аккумулятор повышенной емкости x 2</p> 	<ul style="list-style-type: none">● Адаптер переменного тока 
	<ul style="list-style-type: none">● Шнур сетевого питания 
	<ul style="list-style-type: none">● Стилус 
	<ul style="list-style-type: none">● Фала крепления 
<ul style="list-style-type: none">● Документация● Диск с драйверами (опция)	<ul style="list-style-type: none">● Ткань для очистки экрана 

Осмотрите все элементы. Если какой-либо из элементов отсутствует, немедленно сообщите продавцу.

ПРИМЕЧАНИЕ: В комплектации некоторых моделей отсутствует адаптер переменного тока и шнур питания. Чтобы приобрести комплект адаптер переменного тока для своей модели, обратитесь к уполномоченному дистрибьютору компании Getac. (Для просмотра контактной информации посетите веб-сайт <https://www.getac.com/en/contact/>).

Установка аккумуляторов

Данный компьютер оснащен двумя батарейными отсеками для двух батарей, установка которых выполняется одинаково.

1. Соблюдая полярность аккумулятора, установите его в отсек аккумулятора под углом (❶) и нажмите на противоположную сторону крышки отсека (❷). Фиксатор аккумулятора должен автоматически защелкнуться.

ПРИМЕЧАНИЕ: Если у вас модель с аккумулятором повышенной емкости, внешний вид аккумулятора будет отличаться от показанного на иллюстраторе. Способ извлечения и установки аккумулятора будет таким же.



2. Сдвиньте замок фиксатора аккумулятора вниз в заблокированное положение.

ОСТОРОЖНО: Убедитесь, что фиксатора правильно заблокирована, и ее нижняя красная часть не видна.

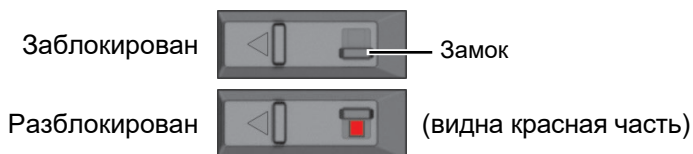

Установка micro-SIM-карты (опция)

1. Найдите отверстие для карты micro-SIM. Сдвиньте защитную крышку в разблокированное положение и откройте ее.



2. Извлеките один винт, чтобы отсоединить небольшую металлическую пластину, закрывающую отверстие для карты micro-SIM.



3. Соблюдая правильную ориентацию, полностью и до упора вставьте карту micro-SIM в отверстие.



ПРИМЕЧАНИЕ: Чтобы извлечь micro-SIM-карту, вдавите ее для освобождения из гнезда, и затем выньте.

Использование фала крепления

В комплект поставки входит фал для крепления стилуса к компьютеру.

1. Пропустите одну петлю фала крепления через отверстие в стилусе (❶), завяжите петлю мертвым узлом (❷) и протяните фалу крепления (❸) так, чтобы узел зафиксировался в отверстии, не позволяя фале крепления выпасть.

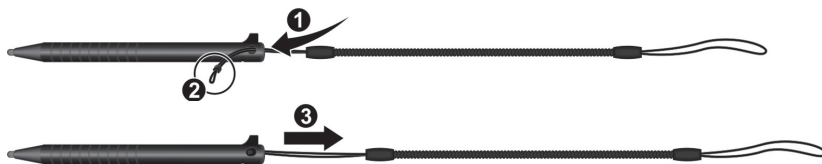

2. Вставьте другую петлю в отверстие для крепления на компьютере (❶). Затем пропустите стилус через петлю (❷) и туго затяните ее.

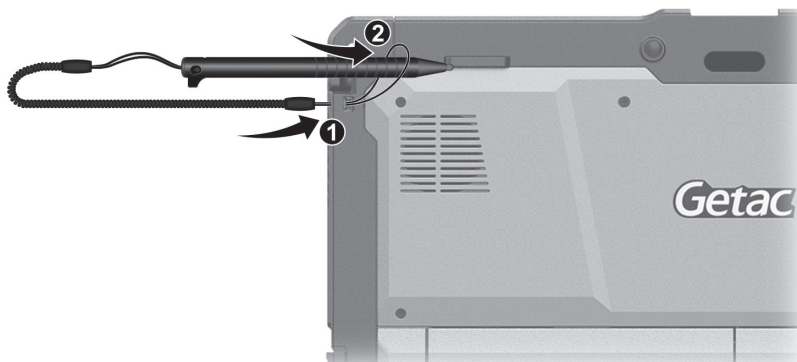

Подключение к сети переменного тока

ОСТОРОЖНО: Используйте только адаптер сетевого питания, входящий в комплект поставки компьютера. Использование других адаптеров сетевого питания приведет к повреждению компьютера.

ПРИМЕЧАНИЕ:

- Аккумулятор поставляется в режиме энергосбережения, предохраняющем его от зарядки и разрядки. Он выйдет из этого режима и будет готов к эксплуатации после первой установки в компьютер и подключения компьютера к электрической сети.
- Когда подключен адаптер сетевого питания, одновременно происходит и подзарядка аккумулятора. Сведения об аккумуляторном питании см. в разделе 3.

Первое включение компьютера необходимо осуществлять, подключив его к электрической сети.

1. Только на планшете:

Откройте крышку разъема питания. Крышка защищена предохранительным замком. Сдвиньте замок наружу (❶), чтобы разблокировать крышку.

Подсоедините кабель постоянного тока от адаптера сетевого питания к разъему питания (❷).

Подключите розеточную часть шнура питания переменного тока к адаптеру сетевого питания, а вилочную часть к электророзетке (❸).

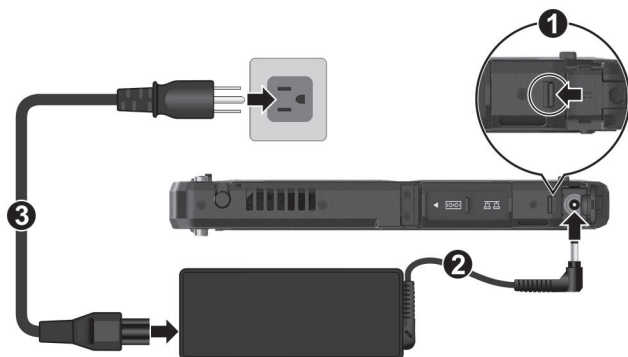

Планшет + Док-станция с клавиатурой:

Откройте крышку разъема питания.

Подсоедините кабель постоянного тока от адаптера сетевого питания к разъему питания (❶).

Подключите розеточную часть шнура питания переменного тока к адаптеру сетевого питания, а вилочную часть к электророзетке (❷).

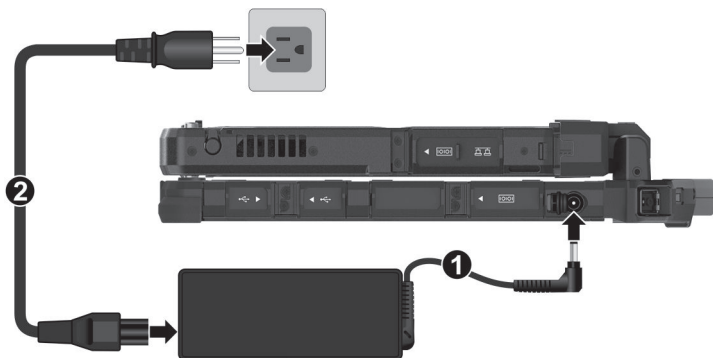

ПРИМЕЧАНИЕ: Сведения о подключении док-станции к планшету K120 см. в разделе «Подсоединение док-станции с клавиатурой».

2. Когда подключен адаптер сетевого питания, электроэнергия сначала подается от электророзетки к адаптеру, а затем от адаптера к компьютеру. Теперь вы готовы к включению компьютера.

Включение и выключение компьютера

Включение



Нажмите и удерживайте кнопку питания () не менее 2 секунд, пока не загорится индикатор питания. Операционная система Windows должна быть запущена.

ПРИМЕЧАНИЕ:

- По умолчанию при нажатии кнопки питания требуется 2-секундная задержка. Вы можете изменить данный параметр в пункте **Power Button Delay** в утилите настройки BIOS. (См. «Меню Advanced» в главе 6).
- Щелкнув экран в процессе запуска, можно открыть меню загрузки (если параметры загрузки по умолчанию не были изменены). При отображении меню просто щелкните кнопку **Continue (Продолжить)**.

Выключение

После окончания работы с компьютером вы можете остановить работу системы, выключив компьютер нажатием кнопки питания либо переведя его в спящий режим или в режим гибернации.

Чтобы...	Выполните следующее...
Отключить питание	Щелкните Пуск →  Выключение → Завершение работы .
Перейти в Спящий режим	Используйте один из указанных ниже способов. <ul style="list-style-type: none">● Нажмите кнопку питания.*● Щелкните Пуск →  Выключение → Спящий режим.
	Когда подсоединена док-станция с клавиатурой: <ul style="list-style-type: none">● Закройте верхнюю крышку (панель дисплея).*● Нажмите Fn + F12.*
Перейти в Режим гибернации	По умолчанию данная функция не отображается в меню «выключения». Для использования данной функции выполните соответствующую настройку в Панель управления ОС Windows.

* По умолчанию при этом действии компьютер переходит в спящий режим. Действие можно изменить с помощью настроек Windows.

Внешний вид устройства

ПРИМЕЧАНИЕ: Внешний вид вашей модели компьютера может отличаться от иллюстраций в этом руководстве.



ОСТОРОЖНО: Для доступа к внутренним разъемам и устройствам требуется снимать защитные крышки. Когда вы не работаете с внутренними разъемами и устройствами, обязательно полностью закрывайте крышки, чтобы обеспечить пыле- и влагозащиту безопасности компьютера. (Защелкните фиксирующий механизм, если имеется).

Компоненты планшета

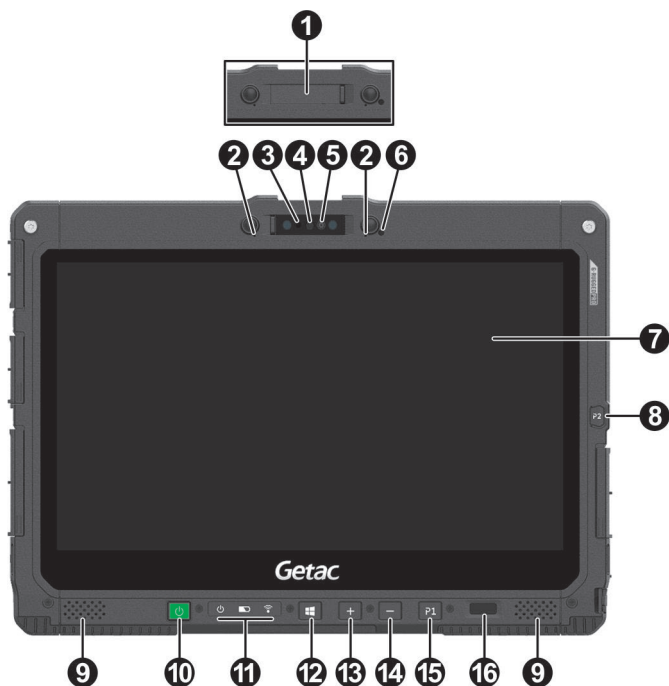
Передние элементы



№	Элемент	Описание	
1	Крышка камеры	<p>Закрывает объектив камеры.</p> <p>Сдвиньте крышку, чтобы открыть или закрыть ее. Крышка обеспечивает защиту конфиденциальности.</p> <p>ОСТОРОЖНО: При использовании встроенного микрофона крышка камеры должны быть либо полностью закрыта, либо полностью открыта. Промежуточное положение может нарушить работу микрофона.</p>	
2	Микрофон	Для ввода звука и голоса в компьютер.	
3	Индикатор камеры	Горит, когда используется объектив камеры, расположенный за ним.	
4	ИК-датчик (опция)	<p>Изображение формируется за счет обнаружения энергии инфракрасного излучения от предметов. При использовании датчик мигает красным цветом.</p> <p>Возможность сканирования в ближней инфракрасной (ИК) области спектра позволяет использовать аутентификацию с помощью распознавания лица Windows Hello.</p>	
5	Объектив камеры	Для съемки объектов камерой компьютера.	
6	Датчик освещения	Определяет условия окружающего освещения для автоматической подстройки яркости ЖК-дисплея.	
7	Сенсорный экран	Для просмотра и ввода информации в компьютер.	
8	Кнопка P2	По умолчанию используется функция «Camera» или «Trigger», в зависимости от модели компьютера.	
		Camera	Запуск приложения G-Camera.
		Trigger	Работа в качестве кнопки пуска для устройства считывания штрих-кода, если данная модель оснащена этой функцией.
9	Динамик	Вывод звука и голоса из компьютера.	
10	Кнопка питания	<p>Включает/выключает питание (по умолчанию - переход в Спящий режим).</p> <p>Для включения устройства по умолчанию установлена 2-секундная задержка нажатия кнопки питания.</p>	

№	Элемент	Описание
11	Индикаторы	
	 Питание	Горит синим, когда включено питание. Мигает синим, когда система находится в режиме «Ожидание».
	 Заряд батареи	Во время зарядки светится желтым. При полной зарядке аккумулятора загорается зеленый индикатор. Мигание зеленого индикатора указывает на активацию функции защиты от перегрева. ОСТОРОЖНО: В этом случае не извлекайте аккумулятор. Мигает красным (раз в секунду), если заряд батареи ниже 10%. Быстро мигает красным (один раз в 0,5 секунды), когда возникает проблема с тепловой защитой. Если это происходит, обратитесь в службу ремонта. Мигает желтым при нарушении нормального режима зарядки аккумулятора. В таком случае следует заменить аккумулятор.
	 PC	Горит синим, когда транслируется радиостанция через любое средство передачи радиосигнала (WLAN/Bluetooth/WWAN).
	12	Кнопка с эмблемой Windows
13	Кнопка +	Увеличение громкости.
14	Кнопка —	Уменьшение громкости.
15	Кнопка P1	Открывает/закрывает панель экранного меню.
		При длительном нажатии: Работает так же, как комбинация клавиш Ctrl+Alt+Del на клавиатуре.
16	Дактилоскопический сканер (опция)	Для защиты компьютера от несанкционированного доступа с помощью проверки отпечатков пальцев.

ПРИМЕЧАНИЕ: Функции аппаратных кнопок (кроме кнопки питания) можно переназначить с помощью G-Manager.

Задние элементы

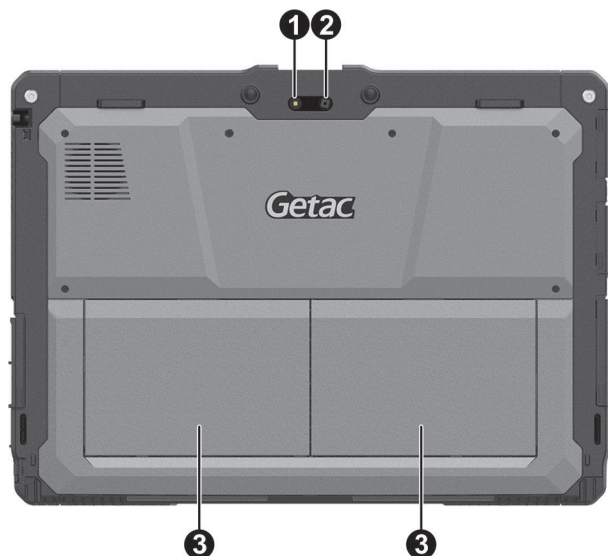

№	Элемент	Описание
1	Вспышка	Обеспечение дополнительного освещения при фотографировании.
2	Объектив камеры	Для съемки объектов камерой компьютера. Когда объектив камеры используется, загорается находящийся рядом индикатор.
3	Аккумулятор	Обеспечивает питание компьютера при отключенном внешнем питании. ПРИМЕЧАНИЕ: Если у вас модель с аккумулятором повышенной емкости, внешний вид аккумулятора будет отличаться от показанного на иллюстраторе.

Элементы справа

Если на крышке нанесена стрелка, сдвиньте крышку в одну сторону, чтобы разблокировать ее, и в другую сторону, чтобы заблокировать. Стрелка указывает на разблокированное положение.

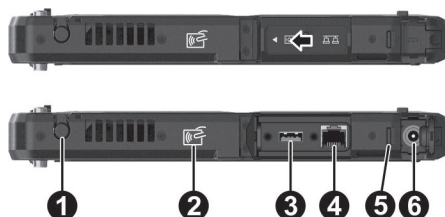

№	Элемент	Описание
1	Держатель стилуса	Удерживает стилус.
2	Считыватель NFC/RFID (опция)	Считывание информации с этикеток NFC/RFID.
3	В зависимости от модели это может быть один из следующих компонентов:	
	Никаким	
	Порт USB 2.0	Для подключения устройства USB.
	Последовательный порт	Для подключения мыши или другого устройства с последовательным интерфейсом.
4	Разъем RJ45	Для подключения кабеля локальной сети.
5	Защитный замок	Блокирует крышку разъема питания.
6	Разъем питания	Для подключения адаптера сетевого питания.

Элементы слева

Если на крышке нанесена стрелка, сдвиньте крышку в одну сторону, чтобы разблокировать ее, и в другую сторону, чтобы заблокировать. Стрелка указывает на разблокированное положение.

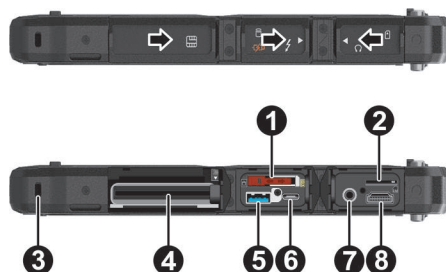

№	Элемент	Описание
1	Модуль SSD	Содержит твердотельный накопитель, который является запоминающим устройством данного компьютера. ОСТОРОЖНО: Это устройство не допускает «горячей» замены. Не извлекайте его, не выключив предварительно планшет.
2	Гнездо для micro-SIM-карты (опция)	Для ввода micro-SIM-карты (в моделях с модулем WWAN). ПРИМЕЧАНИЕ: В моделях без модуля WWAN это гнездо также имеется, но не используется.
3	Замок Kensington	Позволяет прикрепить компьютер к неподвижному объекту для безопасности.
4	Считыватель смарт-карт (опция)	Для ввода смарт-карты для дополнительной защиты.
5	Порт USB PowerShare	Поддерживает одну из двух указанных ниже функций в зависимости от конфигурации.
		Позволяет заряжать мобильные устройства.
		- или -
		Работает как стандартный порт USB 3.2 Gen 1 (режим по умолчанию).

№	Элемент	Описание
6	Порт USB-C Thunderbolt™ 4	Служит для подключения к устройствам, которые поддерживают интерфейс Thunderbolt или USB-C.
7	Комбинированный разъем аудио	Для подключения наушников, внешних динамиков с усилителем или устройства записи звука. Позволяет подключить микрофон гарнитуры с 4-контактным разъемом TRRS 3,5 мм.
8	Разъем HDMI	Для подключения мониторов и телевизоров с разъемом HDMI.



Верхние элементы

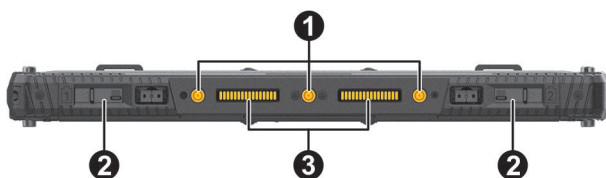

№	Элемент	Описание
1	Объектив сканера штрих-кодов (опция)	Излучает красный свет для сканирования штрих-кода.

Нижние элементы



№	Элемент	Описание
1	Сквозной порт для трех антенн	Подключение к док-станции для проходной антенны беспроводной ЛВС / GPS / беспроводной ГВС.
2	Фиксатор аккумулятора	Служит для отсоединения аккумулятора. Фиксатор оснащен блокирующим механизмом.  Зabloкирован  Разблокирован
3	Док-разъемы	Подключение к док-станции.



Компоненты док-станции с клавиатурой (опция)





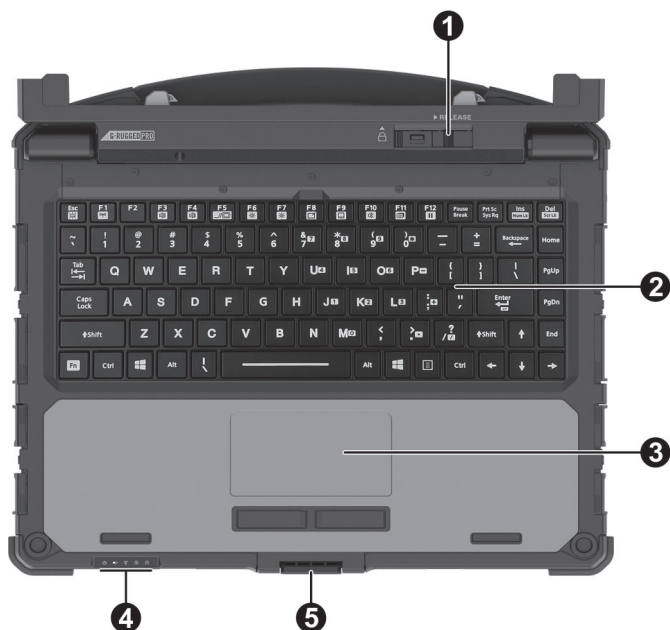

ПРИМЕЧАНИЕ:

- Док-станцию с клавиатурой можно приобрести отдельно. Некоторые модели поставляются в комплекте с док-станцией с клавиатурой.
- Дополнительную информацию см. в разделе «Несколько режимов использования» далее в этой главе.

Верхние элементы



№	Элемент	Описание
1	Фиксатор планшета	Служит для отсоединения планшета. Фиксатор оснащен блокирующим механизмом.  Зabloкирован  Разблокирован

№	Элемент	Описание
2	Клавиатура	Устройство для ввода данных.
3	Сенсорная панель	Используется, как манипулятор.
4	 Питание	Горит синим, когда включено питание.
		Мигает синим, когда система находится в режиме «Ожидание».
	 Заряд батареи	Во время зарядки светится желтым.
		При полной зарядке аккумулятора загорается зеленый индикатор.
		Мигание зеленого индикатора указывает на активацию функции защиты от перегрева.
		ОСТОРОЖНО: В этом случае не извлекайте аккумулятор.
		Мигает красным (раз в секунду), если заряд батареи ниже 10%.
		Быстро мигает красным (один раз в 0,5 секунды), когда возникает проблема с тепловой защитой. Если это происходит, обратитесь в службу ремонта.
	 PC	Мигает желтым при нарушении нормального режима зарядки аккумулятора. В таком случае следует заменить аккумулятор.
 PC		Горит синим, когда транслируется радиостанция через любое средство передачи радиосигнала (WLAN/Bluetooth/WWAN).
 Caps Lock		Горит, когда включена функция Caps Lock.
 Num Lock	Горит, когда включена цифровая панель.	
5	Фиксатор верхней крышки	Блокирует планшет и док-станцию с клавиатурой в закрытом положении.

Элементы справа

Если на крышке нанесена стрелка, сдвиньте крышку в одну сторону, чтобы разблокировать ее, и в другую сторону, чтобы заблокировать. Стрелка указывает на разблокированное положение.

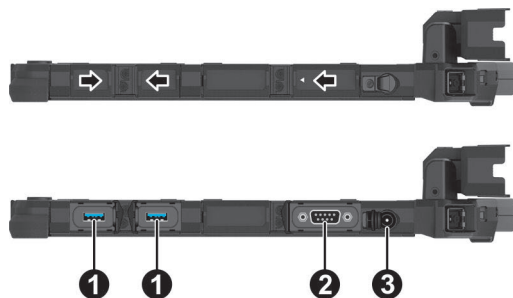

№	Элемент	Описание
❶	Порт USB 3.2	Для подключения устройства USB.
❷	Последовательный порт	Для подключения мыши или другого устройства с последовательным интерфейсом.
❸	Разъем питания	Для подключения адаптера сетевого питания.

Элементы слева

Если на крышке нанесена стрелка, сдвиньте крышку в одну сторону, чтобы разблокировать ее, и в другую сторону, чтобы заблокировать. Стрелка указывает на разблокированное положение.

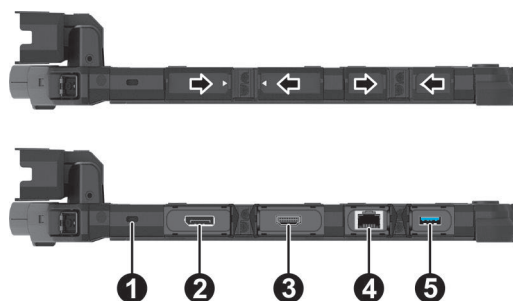

№	Элемент	Описание
❶	Замок Kensington	Позволяет прикрепить док-станцию клавиатуры к неподвижному объекту для безопасности.
❷	Разъем DisplayPort	Для подключения внешнего монитора.
❸	Разъем HDMI	Для подключения мониторов и телевизоров с разъемом HDMI.
❹	Разъем RJ45	Для подключения кабеля локальной сети.
❺	Порт USB 3.2	Для подключения устройства USB.

Нижние элементы

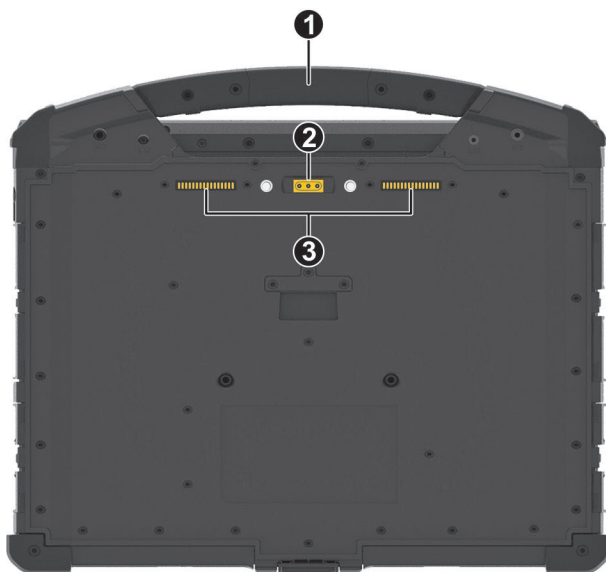

№	Элемент	Описание
❶	Ручка	Используется для удобной переноски компьютера. Выдвижная ручка также служит в качестве опоры для сенсорного экрана, обеспечивая его устойчивость при нажатии на экран. ПРИМЕЧАНИЕ: Для перемещения компьютера обязательно используйте ручку или ремешок для переноски.

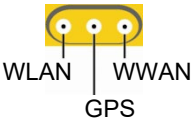
№	Элемент	Описание
2	Сквозной порт для трех антенн	<p>Подключение к док-станции для проходной антенны беспроводной ЛВС / GPS / беспроводной ГВС.</p>  <p>The diagram shows a yellow rectangular connector with three circular pins. The left pin is labeled 'WLAN', the middle pin is labeled 'GPS', and the right pin is labeled 'WWAN'.</p>
3	Док-разъемы	Подключение к док-станции.

Несколько режимов использования

ПРИМЕЧАНИЕ: Док-станцию с клавиатурой можно приобрести отдельно. Некоторые модели поставляются в комплекте с док-станцией с клавиатурой.

После подсоединения док-станции с клавиатурой планшет K120 можно использовать в различных режимах. (Сведения о смене режимов см. в нижеследующем разделе «Смена режимов использования».)

Режим использования	Описание
Режим ноутбука 	Когда планшет установлен в док-станцию с клавиатурой, система работает как обычный ноутбук.
Режим планшета 	Если требуется портативность планшета, можно легко отсоединить и оставить док-станцию с клавиатурой.
Режим трансформера 	Систему можно трансформировать в конфигурацию ноутбука или планшета и наоборот. Для трансформации планшет следует отсоединить, перевернуть и снова подсоединить. ПРИМЕЧАНИЕ: Этот режим не поддерживается, если установлен аккумулятор повышенной емкости.
Режим презентации 	Когда экран направлен наружу, док-станцию с клавиатурой можно использовать как подставку для планшета. ПРИМЕЧАНИЕ: Этот режим не поддерживается, если установлен аккумулятор повышенной емкости.

Смена режимов использования

Для смены режимов требуется подсоединить или отсоединить док-станцию с клавиатурой.

Подсоединение док-станции с клавиатурой

1. Удостоверьтесь, что крышка разъема питания на планшете K120 закрыта и заблокирована.



2. В зависимости от требуемого режима использования разверните планшет K120 экраном внутрь или наружу.

Совместите планшет K120 с держателем и установите в док-станцию. Фиксатор должен защелкнуться на месте.



Режим ноутбука



Режим трансформера/презентации

3. Сдвиньте замок фиксатора вверх в заблокированное положение.



Отсоединение док-станции с клавиатурой

1. Сдвиньте замок фиксатора вниз в разблокированное положение.



2. Сдвиньте фиксатор вправо и, удерживая фиксатор (❶), извлеките планшет K120 из держателя (❷).



Открытие и закрытие дисплея

Открытие дисплея:

1. Оттяните фиксатор крышки (❶).
2. Поднимите дисплей (то есть планшет K120) (❷). Для лучшего качества просмотра крышку можно наклонить вперед или назад.



ОСТОРОЖНО: Угол наклона ограничен. Не превышайте предельный угол (120°).

Закрытие дисплея:

1. Сложите дисплей.
2. Поднимите фиксатор крышки, чтобы защелкнуть его на дисплее.

Глава 2

Работа с компьютером

В этой главе приводятся сведения об использовании компьютера.

Если вы новичок в компьютерах, эта глава поможет вам ознакомиться с основами работы с компьютером. Если вы опытный пользователь компьютера, вы можете прочитать только разделы, содержащие сведения, относящиеся только к этому конкретному компьютеру.

ОСТОРОЖНО:

- Не допускайте соприкосновения кожи с компьютером, если он работает в очень жарких или холодных условиях.
- При работе в жарких условиях, компьютер может нагреться до очень неприятной температуры. В качестве меры предосторожности в таких условиях не кладите компьютер на колени и не касайтесь его голыми руками долгое время. Длительное соприкосновение с телом может вызвать неприятные ощущения или ожог.
- При установке устройства на ровную поверхность стола в процессе длительной работы его задняя поверхность нагревается. Перемещая нагретое устройство, примите необходимые меры предосторожности, чтобы избежать ожогов. В некоторых моделях предлагается дополнительная ручка или ремешок для переноски. С их помощью удобно перемещать устройство.

Перемещение по экрану

Сенсорный экран компьютера реагирует на касания. Вы можете управлять компьютером, касаясь экрана пальцем или стилусом.

ОСТОРОЖНО: Не прикасайтесь к ЖК-дисплею острыми предметами. Это может привести к повреждению поверхности экрана.

ПРИМЕЧАНИЕ: Перед поставкой на экран приклеивается оптическая пленка. Защитная пленка — это расходное изделие, изнашиваемое по мере появления царапин. При необходимости ее замены можно приобрести новую пленку.

Использование сенсорного экрана

Данный компьютер оснащен емкостным сенсорным экраном. Данный тип сенсорного экрана реагирует на объекты, обладающие токопроводностью, например кончики пальцев или стилус с емкостным наконечником.

Можно изменить параметры чувствительности сенсорного экрана в соответствии со своими потребностями. Дважды коснитесь иконки **Touch Screen mode (Режим сенсорного экрана)** на рабочем столе Windows, чтобы открыть меню настроек и выбрать один из вариантов (см. иллюстрацию ниже).



Если на экран попадает жидкость, например капли дождя, выберите этот режим, чтобы они не распознавались, как ввод. Эффективность максимальна при касании кончиками пальцев.



Обладает повышенной чувствительностью и допускает использование в перчатках (это относится к зимним или рабочим перчаткам и не относится к перчаткам для работы с сенсорным экраном).



Обеспечивает использование вместе со стилусом Getac или прикосновением пальца. (Необходимо использовать стилус, входящий в комплект поставки.)

ПРИМЕЧАНИЕ:

- При высокой температуре (более 60 °C / 140 °F) установите режим сенсорного экрана «Touch» (Пальцы), а не «Glove» (Перчатки) или «Pen» (Перо).
- В случае проливания жидкости на сенсорный экран намокая область перестанет реагировать на команды управления. Чтобы эта область снова заработала, ее необходимо просушить.

В следующей таблице приведено соответствие между операциями с сенсорным экраном и эквивалентными функциями мыши.

Термин/действие	Эквивалентная функция мыши
Касание: Коснитесь экрана один раз.	Щелчок/Наведение курсора
Двойное касание: Быстро коснитесь экрана два раза подряд.	Двойной щелчок
Прижатие: Прижмите палец/стилус к экрану до появления всплывающего меню.	Правый щелчок
Перетаскивание: Прижмите стилус (палец) к экрану и переместите его по экрану в конечное положение.	Перетаскивание

Использование многопальцевых жестов

Если компьютер имеет мультисенсорный экран (с поддержкой совместных касаний), то вы можете управлять компьютером, помещая на экран сразу два пальца. Движения пальцев по экрану образуют «жесты», интерпретируемые компьютером, как команды. Вы можете использовать следующие многопальцевые жесты:

Жесты	Действия (○ = палец вниз; ◉ = палец вверх)	Описание
Протяжка (прокрутка)	 Передвиньте 1 или 2 пальца вверх или вниз.	Протяжка используется для перемещения к другой части страницы, на которой имеется полоса прокрутки.

Жесты	Действия (○ = палец вниз; ◉ = палец вверх)	Описание
Масштаб (щипок)	 <p>Разведите или сведите два пальца.</p>	Масштабирование используется для увеличения/уменьшения экранного объекта (например, фотографии). Жест работает в приложениях, поддерживающих масштабирование с помощью колеса мыши.
Поворот	 <p>или</p> <p>Переместите два пальца в противоположных направлениях. -или- Обведите одним пальцем вокруг другого.</p>	Поворот используется для поворота изображения или другого объекта (против или по часовой стрелке). Жест работает в поддерживающих этот жест приложениях.
Нажатие с касанием	 <p>Нажмите на объект и коснитесь экрана другим пальцем.</p>	Нажатие с касанием используется для открытия меню команд.
Двухпальцевое касание	 <p>Коснитесь одновременно двумя пальцами по обе стороны от целевого объекта.</p>	Эта функция работает в поддерживающих этот жест приложениях.

Жесты	Действия (○ = палец вниз; ◉ = палец вверх)	Описание
Рывки	 <p data-bbox="300 384 700 438">Рывки — это короткие протяжки в нужном направлении.</p>	<p data-bbox="751 209 1016 496">Рывки влево (вправо) используются для перехода вперед (назад) в браузере и других приложениях. Жест работает в большинстве приложений, поддерживающих переходы вперед/назад.</p>

Двухрежимный дисплей (опция)

Двухрежимный дисплей поддерживает функции как сенсорного экрана, так и графического планшета.

По умолчанию дисплей работает в режиме сенсорного экрана. В режиме сенсорного экрана поддерживаются все функции обычного сенсорного экрана. При получении сигнала от цифрового пера, дисплей автоматически переключается в режим графического планшета.

Курсор можно перемещать, просто проводя цифровое перо рядом с экраном, даже не касаясь его поверхности. Цифровое перо имеет специальную кнопку, которая выполняет функцию щелчка правой кнопкой мыши.

Щелчок правой кнопкой



Использование док-станции с клавиатурой (опция)

ПРИМЕЧАНИЕ: Док-станцию с клавиатурой можно приобрести отдельно. Некоторые модели поставляются в комплекте с док-станцией с клавиатурой.

Использование клавиатуры

Клавиатура имеет все функции стандартной клавиатуры настольного компьютера, а также дополнительную кнопку **Fn** для выполнения специальных функций.

Стандартные функции клавиатуры можно разделить на четыре категории:

- Машинописные клавиши
- Клавиши управления курсором
- Цифровые клавиши
- Функциональные клавиши

Машинописные клавиши

Машинописные клавиши аналогичны клавишам печатной машинки. К ним добавлено несколько кнопок для выполнения особых задач: **Ctrl**, **Alt**, **Esc** и кнопки фиксации.

Кнопки **Ctrl** (Управление) и **Alt** (Альтернативные функции) используются в сочетании с другими клавишами для выполнения специфических программных функций. Кнопка **Esc** (Выход) обычно используется для остановки текущего процесса. Например, для выхода из программы или для отмены команды. Функция зависит от используемой программы.

Клавиши управления курсором

Клавиши управления курсором обычно используются для целей перемещения курсора и редактирования текста.

ПРИМЕЧАНИЕ: «Курсор» — это экранный указатель, позволяющий точно определить место появления на экране печатаемого символа. Он может иметь принимать форму вертикальной или горизонтальной линии, прямоугольника и многие другие формы.

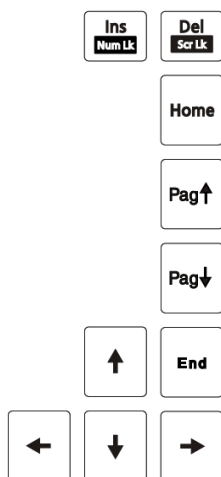

Цифровая панель

В состав клавиатуры входит 15-кнопочная цифровая панель, как показано ниже:

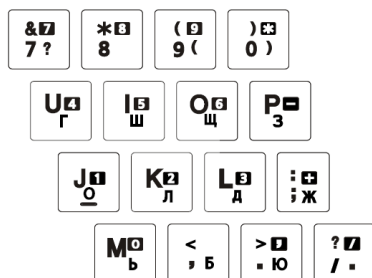

Цифровые клавиши упрощают ввод цифр и символов вычислительных операций. Цифровые клавиши активируются при нажатии кнопки Num Lock, после чего их можно использовать для ввода чисел.

ПРИМЕЧАНИЕ:

- Когда активирована цифровая панель, а вам нужно ввести английскую букву в области цифровой панели, то вы можете либо отключить цифровую панель либо одновременно нажать кнопку **Fn** и кнопку нужной буквы, чтобы не отключать цифровую панель.
- В некоторых программах использовать цифровую панель этого компьютера невозможно. В этом случае необходимо использовать внешнюю клавиатуру.

- Функцию блокировки цифровой клавиатуры можно отключить. (См. «Меню Main» в главе 5.)

Функциональные клавиши

В верхнем ряду кнопок находятся функциональные клавиши: **F1 ... F12**. Функциональные клавиши — это универсальные кнопки для выполнения функций, определенных в отдельных программах.





Кнопка Fn

















Кнопка **Fn** в нижнем левом углу клавиатуры используется вместе с другими кнопками для выполнения альтернативных функций этих кнопок. Для выполнения нужной функции сначала нажмите клавишу **Fn**, а затем нажмите соответствующую кнопку.

Горячие клавиши



Горячие клавиши — это сочетания кнопок, которые можно нажать в любое время для активации специальных функций компьютера. Функции большинства горячих клавиш выполняются циклически. При каждом нажатии одного сочетания горячих клавиш выполняется следующая по очередности функция.



Кнопки, относящиеся к горячим клавишам, можно определить по символам, напечатанным на этих кнопках. Ниже приведено описание горячих клавиш:

Клавиша	Описание
	Включение/выключение подсветки клавиатуры (опция).
	Включение/выключение РЧ-связи (радиочастотной связи). Когда функция РЧ-связи выключена, все радиомодули (WLAN, Bluetooth и WWAN) отключаются. Когда РЧ-связь включена, применяются индивидуальные настройки конкретного модуля.
	Уменьшение громкости
	Увеличение громкости

Клавиша	Описание
 	<p>Переключение в следующий режим видеовывода, когда подключен внешний дисплей (VGA или HDMI).</p> <p>Варианты:</p> <pre> graph TD A[Только ЖК-экран] --> B[ЖК-экран + внешний дисплей (дублирование)] B --> C[ЖК-экран + внешний дисплей (расширение экрана)] C --> D[Только внешний дисплей] D --> A </pre> <p>Эта комбинация клавиш эквивалентна нажатию комбинации: клавиша с эмблемой Windows  + P.</p>
 	<p>Уменьшение яркости ЖК-дисплея. Даже когда яркость достигает минимального уровня, яркость ЖК-экрана все равно составляет 2 нит.</p>
 	<p>Увеличение яркости ЖК-дисплея.</p>
 	<p>Включает и выключает сенсорного экрана. (опция)</p>
 	<p>Включает и выключает сенсорную панель.</p>
 	<p>Включение/выключение звука.</p>
 	<p>Включение или выключение подсветки ЖК-дисплея.</p>
 	<p>Действует, как кнопка перехода в спящий режим, которую можно определить на панели «Управление электропитанием» Windows.</p>

Кнопки Windows

На клавиатуре имеются две кнопки, выполняющие специальные функции Windows: клавиша с эмблемой Windows  и клавиша Application .

Клавиша Windows  открывает меню **Пуск**, а в сочетании с другими кнопками позволяет выполнять внутренние функции приложений. Клавиша Application  обычно действует так же, как щелчок правой кнопки мыши.

Использование сенсорной панели

ОСТОРОЖНО: Не касайтесь сенсорной панели острыми предметами, например, авторучкой. Это может привести к повреждению поверхности сенсорной панели.

ПРИМЕЧАНИЕ:

- Нажмите **Fn+F9** для включения/выключения сенсорной панели.
- Для сохранения оптимальных характеристик сенсорной панели, панель и пальцы должны всегда быть сухими и чистыми. Касайтесь сенсорной панели без нажима. Не прилагайте к панели чрезмерных усилий.

Сенсорная панель — это манипулятор, позволяющий взаимодействовать с компьютером, перемещая курсор по экрану и выполняя выбор экранных кнопок.

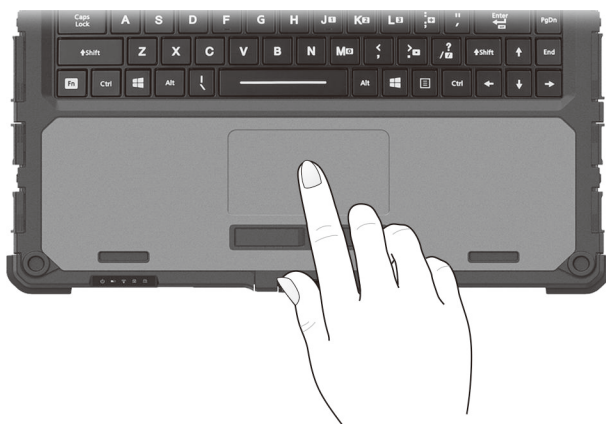

Сенсорная панель включает прямоугольную панель (рабочую поверхность), а также левую и правую кнопки. Для использования сенсорной панели поместите на панель большой или указательный палец. Прямоугольная панель действует, как миниатюрная копия дисплея. При перемещении пальца по панели курсор соответственно перемещается по экрану. Когда палец достигает края панели, просто переместите его, подняв палец и поставив его на другую сторону панели.

При использовании сенсорной панели следует знать следующие термины:

Термин	Действие
Наведение (установка курсора)	Установите курсор в выбранной точке экрана, перемещая палец по сенсорной панели.
Щелчок	Нажмите и сразу же отпустите левую кнопку. -или- Слегка коснитесь любого места панели.
Двойной щелчок	Нажмите и отпустите левую кнопку два раза подряд. -или- Быстро коснитесь панели два раза подряд.
Перетаскивание (перемещение и вставка объекта).	Прижмите левую кнопку, и переместите палец в конечное положение (перемещение объекта). После перемещения выбранного объекта отпустите кнопку (вставка объекта). Объект будет вставлен в новое место экрана. -или- Дважды коснитесь панели, и при втором касании оставьте палец в контакте с панелью. Затем переместите палец по панели для перемещения выбранного объекта в конечное положение. После отнятия пальца от панели выбранный объект будет вставлен в новое место.

Настройка сенсорной панели

Вы можете настроить сенсорную панель, как вам необходимо. Например, если вы левша, вы можете поменять местами левую и правую кнопки, так чтобы правая кнопка действовала как левая, и наоборот. Вы можете также изменить размер экранного курсора, скорость курсора и т.д.

Для настройки сенсорной панели, откройте **Параметры → Устройства → Сенсорная панель** (Windows 10) или **Параметры → Bluetooth и устройства → Сенсорная панель** (Windows 11).

Использование сетевых и беспроводных интерфейсов

Использование локальной сети

Для подключения сетевого кабеля к модулю ЛС подсоедините один конец кабеля ЛС к разъему RJ45 на компьютере, а другой конец к сетевому маршрутизатору.

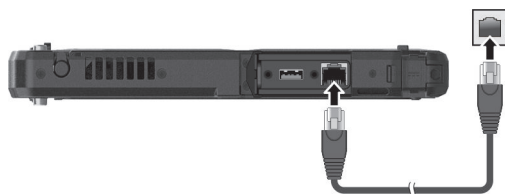

Если имеется док-станция с клавиатурой:

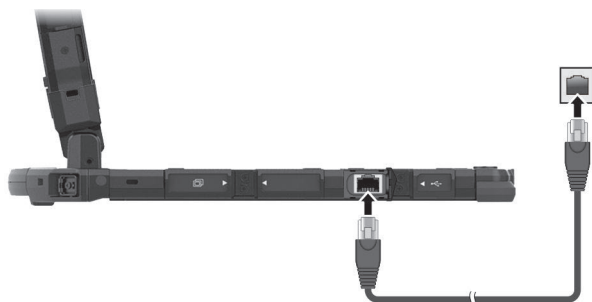

Использование радиосети (WLAN)

Модуль радиосети (WLAN) совместим со стандартом IEEE 802.11ах.

Включение/выключение радиомодуля WLAN

Для включения радиомодуля WLAN:

Коснитесь значка сеть на панели задач, а затем коснитесь кнопку **Wi-Fi**.

Для отключения радиомодуля WLAN:

Радиотрансляцию по WLAN можно выключить тем же методом, который был использован для включения.

Если необходимо быстро выключить беспроводное радио, просто включите режим «В самолете». Можно контролировать режим «В самолете» с помощью одного из приведенных ниже методов.

- Коснитесь значка сеть на панели задач, а затем коснитесь кнопку **Режим "в самолете"**.
- Используйте кнопку **Режим «В самолете»** панели управления экранного меню (OSDC).
- Нажмите **Fn+F1** (если подсоединена док-станция с клавиатурой).

Подключение к радиосети

1. Включите функцию WLAN (как описано выше).
2. Коснитесь значка сеть  на панели задач.
3. В списке доступных радиосетей коснитесь нужной радиосети, затем коснитесь **Подключение**.
4. Для подключения к некоторым сетям требуется ввести сетевой ключ или фразу доступа. Сетевой ключ или фразу доступа для подключения к одной из таких сетей необходимо получить у сетевого администратора или поставщика услуг Интернет (ISP).

Сведения о настройке подключения к радиосети приведены в справочной системе Windows.

Использование модуля Bluetooth

Компьютер поддерживает радиомодуль Bluetooth для ближнего действия связи между устройствами, не требующей кабельного соединения. Модуль Bluetooth позволяет передавать данные сквозь стены, сумки и чемоданы ко всем устройствам в зоне его действия.

Включение/выключение радиомодуля Bluetooth

Для включения радиомодуля Bluetooth:

Коснитесь **Пуск** → **Параметры** → **Устройства** → **Bluetooth и другие устройства** (Windows 10) или **Пуск** → **Параметры** → **Bluetooth и устройства** (Windows 11). Установите переключатель **Bluetooth** в положение **Вкл.**

Для отключения радиомодуля Bluetooth:

Радиотрансляцию по Bluetooth можно выключить тем же методом, который был использован для включения.

Если необходимо быстро выключить беспроводное радио, просто включите режим «В самолете». Можно контролировать режим «В самолете» с помощью одного из приведенных ниже методов.

- Коснитесь значка **сеть** на панели задач, а затем коснитесь кнопку **Режим "в самолете"**.
- Используйте кнопку **Режим «В самолете»** панели управления экранного меню (OSDC).
- Нажмите **Fn+F1** (если подсоединена док-станция с клавиатурой).

Подключение к другому устройству Bluetooth

1. Включите функцию Bluetooth (как описано выше).
2. Убедитесь, что целевое устройство Bluetooth включено, доступно и находится на близком расстоянии. (См. документацию к модулю Bluetooth).
3. Windows 10: Коснитесь **Пуск** → **Параметры** → **Устройства** → **Bluetooth и другие устройства** → **Добавление Bluetooth или другого устройства** → **Bluetooth**.

Windows 11: Коснитесь **Пуск** → **Параметры** → **Bluetooth и устройства** → **Добавить устройство** → **Bluetooth**.

4. В списке результатов поиска выберите устройство, к которому вы хотите подключиться.
5. В зависимости от типа подключаемого устройства Bluetooth, может потребоваться ввести необходимую информацию.

Сведения об использовании функции Bluetooth приведены в справочной системе Windows.

Использование функции WWAN (опция)

Модуль WWAN (модуль беспроводной глобальной сети) позволяет передавать данные через сети мобильной сотовой связи. Модуль WWAN совместим со стандартом 3G или 4G LTE, в зависимости от модели вашего компьютера.

ПРИМЕЧАНИЕ:

- Ваш компьютер поддерживает только передачу данных; передача голоса не поддерживается.
- Инструкции по установке SIM-карты см. в разделе «Установка micro-SIM-карты (опция)» главы 1.

Включение/выключение радиомодуля WWAN

Для включения радиомодуля WWAN:

Коснитесь значка сеть на панели задач, а затем коснитесь кнопку **Сеть мобильной связи**.

Для отключения радиомодуля WWAN:

Радиотрансляцию по WWAN можно выключить тем же методом, который был использован для включения.

Если необходимо быстро выключить беспроводное радио, просто включите режим «В самолете». Можно контролировать режим «В самолете» с помощью одного из приведенных ниже методов.

- Коснитесь значка сеть на панели задач, а затем коснитесь кнопку **Режим "в самолете"**.
- Используйте кнопку **Режим «В самолете»** панели управления экранного меню (OSDC).
- Нажмите **Fn+F1** (если подсоединена док-станция с клавиатурой).

Подключение к сети WWAN

Коснитесь **Пуск** → **Параметры** → **Сеть и Интернет** → **Сеть мобильной связи**. (Подробные сведения о настройках сотовой связи в Windows см. на веб-сайте поддержки Microsoft.)

ПРИМЕЧАНИЕ: При использовании функции LTE GPS слежения убедитесь, что установлена SIM-карта и включена мобильная сеть.

Глава 3

Управление электропитанием

Компьютер может работать как от внешней сети переменного тока, так и от внутреннего аккумулятора.

В этой главе объясняются эффективные методы управления электропитанием. Для сохранения оптимальных характеристик батарейного питания очень важно использовать аккумулятор надлежащим образом.

Адаптер переменного тока

ОСТОРОЖНО:

- Прилагаемый адаптер сетевого питания предназначен для использования только с данным компьютером. Подключение этого адаптера к другому устройству может привести к повреждению адаптера.
- Шнур питания переменного тока, поставляемый с этим компьютером, предназначен для использования в той стране, в которой вы купили компьютер. Если вы хотите поехать с этим компьютером за границу, выясните у поставщика компьютера, какой шнур питания вам потребуется.
- При отсоединении адаптера сетевого питания, сначала отсоедините его от электророзетки, и только потом от компьютера. Обратный порядок отсоединения приведет к повреждению адаптера сетевого питания или компьютера.
- При отсоединении вилки от розетки, беритесь за головку вилки. Не тяните за шнур.

Адаптер сетевого питания обеспечивает преобразование переменного тока электросети в постоянный, так как для работы компьютера используется питание постоянного тока. Адаптер также обеспечивает подзарядку аккумулятора, когда компьютер подключен к сети переменного тока.

Адаптер работает при любых напряжениях электросети в диапазоне 100-240 В (пер.тока).

Аккумулятор

В данной модели используется два аккумулятора. Аккумулятор является внутренним источником питания компьютера. Зарядка аккумулятора осуществляется с помощью адаптера переменного тока.

ОСТОРОЖНО: Следите за тем, чтобы в устройстве были установлены обе аккумуляторные батареи, особенно если компьютер работает от аккумулятора. Аккумулятор можно извлечь, только когда он не заряжается/ разряжается, либо для выполнения его «горячей» замены.

Зарядка аккумулятора

ПРИМЕЧАНИЕ:

- Аккумулятор не будет заряжаться, если его температура будет находиться за пределами допустимого диапазона от 0 °C (32 °F) до 50 °C (122 °F). Как только значение температуры опять соответствует требованиям, зарядка автоматически возобновляется.
- Аккумулятор защищен от перегрева, что позволяет ограничить максимальный заряд аккумулятора до 80% от общей емкости в условиях эксплуатации при высоких температурах. В этом случае полным зарядом аккумулятора принимается 80% от его емкости.
- Во время зарядки не отсоединяйте адаптер сетевого питания до тех пор, пока аккумулятор не будет полностью заряжен; иначе аккумулятор в дальнейшем будет недозаряжаться.
- Даже если вы полностью зарядили аккумулятор, уровень заряда аккумулятора может постепенно снижаться из-за саморазряда. Это происходит, даже если аккумулятор не установлен в компьютер.

Для зарядки аккумулятора подключите адаптер сетевого питания к компьютеру и электророзетке. В процессе зарядки индикатор заряда батареи () на компьютере горит желтым светом. Во время зарядки компьютер рекомендуется выключать. После полной зарядки аккумулятора индикатор заряда батареи гаснет.

Два аккумулятора заряжаются параллельно. Для полной зарядки обоих аккумуляторов требуется примерно 5 часов при выключенном питании компьютера и примерно 6 часов, когда питание включено (а при более низких температурах еще дольше).

ОСТОРОЖНО: Не следует сразу же отсоединять и снова подсоединять адаптер сетевого питания после полной зарядки аккумулятора, иначе процесс зарядки запустится снова. Это может привести к повреждению аккумулятора.

Инициализация аккумулятора

Инициализацию аккумулятора требуется выполнять перед первым использованием аккумулятора, а также если реальное время работы аккумулятора становится значительно меньше ожидаемого. Инициализация — это процедура полной зарядки, полной разрядки и повторной зарядки аккумулятора. Эта процедура может занять несколько часов.

В программе G-Manager для этой цели предусмотрена функция калибровки аккумулятора. (См. «G-Manager» в Главе 6.)

Контроль уровня заряда аккумулятора

ПРИМЕЧАНИЕ: Любые показания и индикация уровня заряда являются оценочными. Реальное время работы зависит от интенсивности использования компьютера и может отличаться от оценочного времени.

Время использования полностью заряженного аккумулятора зависит от того, как вы используете компьютер. Если ваши программы часто обращаются к периферийным устройствам, то время работы аккумулятора сокращается.

Два аккумулятора разряжаются параллельно.

Индикатор батареи в операционной системе

На панели задач Windows можно найти значок батареи (в нижнем правом углу). Данный значок отображает приблизительный заряд батареи.

Указатель уровня на аккумуляторе

На корпусе аккумулятора имеется указатель уровня, показывающий оценочный уровень заряда. Если аккумулятор не установлен в компьютер, а вам требуется узнать заряд аккумулятора, нажмите кнопку, чтобы посмотреть число загоревшихся индикаторов. Отдельный индикатор отображает 20% величины заряда.



Низкий уровень заряда: сигналы и действия

Значок батареи меняет вид в соответствии с текущим состоянием батареи.

Значок батареи	Уровень заряда	Описание
	Разрядка	Значок показывает уровень оставшегося заряда с шагом в 10%, вплоть до уровня низкого заряда батареи.
	Низкий уровень	Заряд батареи достиг низкого уровня.
	Критически низкий уровень	Заряд батареи достиг критически низкого уровня. По умолчанию, Windows выводит предупреждение и переводит компьютер в режим гибернации.

Кроме того, при низком уровне заряда, индикатор заряда батареи () начинает мигать красным светом, предупреждая пользователя о необходимости принятия мер.

При появлении сообщения о низком уровне заряда следует принять меры: подключить адаптер сетевого питания, перевести компьютер в режим гибернации или выключить компьютер.

Замена аккумулятора

ОСТОРОЖНО:

- Неправильная замена аккумулятора может привести к взрыву. Аккумулятор разрешается заменять только на дополнительные аккумуляторы от производителя компьютера. Использованные батареи следует утилизировать согласно инструкциям производителя.
- Не пытайтесь разбирать аккумулятор.
- В процессе длительной работы аккумулятор может нагреться. Не прикасайтесь к горячему аккумулятору голыми руками. Извлеченный аккумулятор поместите в хорошо проветриваемое место.

ПРИМЕЧАНИЕ:

- Можно произвести «горячую» замену одной аккумуляторной батареи в то время, как с другой будет подаваться питание. Температурный диапазон для «горячей» замены аккумулятора от -21°C (-5.8°F) до 45°C (113°F).
- Если у вас модель с аккумулятором повышенной емкости, внешний вид аккумулятора будет отличаться от показанного на иллюстраторе. Способ извлечения и установки аккумулятора будет таким же.

Для замены аккумулятора выполните следующие действия:

1. Если подсоединена док-станция с клавиатурой, отсоедините ее. (См. инструкции в разделе «Отсоединение док-станции с клавиатурой» Главы 1.)
2. Если вы выполняете «горячую» замену аккумулятора, пропустите этот шаг.

Выключите компьютер и отсоедините его от адаптера сетевого питания. Выключив компьютер, подождите не менее 5 минут, пока он остынет, а затем извлеките аккумулятор.

3. Сдвиньте замок фиксатора аккумулятора вверх в разблокированное положение.



4. Сдвиньте фиксатор аккумулятора влево (❶). Крышка отсека аккумулятора при этом слегка приподнимется. Извлеките аккумулятор из отсека (❷).



5. Установите в отсек новый аккумулятор. Соблюдая полярность аккумулятора, установите его в отсек аккумулятора под углом (❶) и нажмите на противоположную сторону крышки отсека (❷). Фиксатор аккумулятора должен автоматически защелкнуться.



6. Сдвиньте замок фиксатора аккумулятора вниз в заблокированное положение.

ОСТОРОЖНО: Убедитесь, что фиксатор правильно заблокирована, и ее нижняя красная часть не видна.

Заблокирован



Разблокирован



(видна красная часть)

Советы по экономии электроэнергии

Кроме включения энергосберегающего режима компьютера, вы можете принять дополнительные меры по максимизации времени работы батареи, воспользовавшись следующими советами:

- Не отключайте функции автоматического управления электропитанием.
- Уменьшите яркость ЖК-экрана до минимального комфортного уровня.
- Уменьшите время автоматического отключения дисплея системой Windows.
- Когда подключенное устройство не используется, отключите его.
- Отключайте радиосвязь, если вы не используете радиомодули (WLAN, Bluetooth и WWAN).
- Выключайте компьютер, когда им не пользуетесь.

Глава 4

Использование дополнительных модулей и периферийных устройств

В данном разделе приведено описание дополнительных модулей и подключение периферийных устройств.

Использование дактилоскопического сканера (опция)

ОСТОРОЖНО:

- Для нормальной работы поверхность сканирования и палец должны быть чистыми и сухими. При необходимости очистите дактилоскопический сканер. Для удаления грязи и масляных пятен с поверхности сканера можно использовать скотч или пластырь.
- Не рекомендуется использовать дактилоскопический сканер при отрицательных температурах. При касании сканера влага на ваших пальцах может примерзнуть к его металлической поверхности, что может привести к нарушению его работы. Кроме того, прикосновение пальцем к замерзшему металлу может привести к обморожению.

Дактилоскопический сканер обеспечивает точный способ идентификации человека путем распознавания отпечатка его пальца. Вы можете запустить Windows и разблокировать экран зарегистрированным отпечатком пальца вместо использования пароля / PIN.



Дактилоскопический сканер

Регистрация отпечатка пальца

ПРИМЕЧАНИЕ: Зарегистрировать свой отпечаток пальца вы можете только после создания пароля / PIN доступа к вашей учетной записи Windows.

1. Коснитесь **Пуск** → **Параметры** → **Параметры входа**.
2. Выберите вариант отпечатка пальца.
3. Далее следуйте экранным указаниям.

Прикладывая палец к сканеру, следите за тем, чтобы он располагался правильно, как показано на рисунке.

- **Максимальная область контакта:** приложите палец так, чтобы он полностью закрывал максимальную поверхность контакта.
- **Размещение в центре:** разместите центр подушечки пальца в центре сканера.



Приложив палец к сканеру, поднимите и снова опустите его. Перед каждым считыванием следует немного сдвигать палец. Повторите это действие несколько раз (как правило, от 12 до 16 раз), пока не будет зарегистрирован отпечаток пальца.

Вход в систему с помощью отпечатка пальца

ПРИМЕЧАНИЕ: Процесс загрузки по отпечатку пальца может занять некоторое время. Это связано с тем, что система перед активацией сканера отпечатков пальцев проверяет оборудование и настройки защиты.

После регистрации отпечатка пальца вы можете входить в систему, щелкнув функцию **Отпечаток пальца** на экране входа в ОС Windows, а затем установив палец на сканер. С помощью отпечатка пальца вы можете разблокировать экран.

Дактилоскопический сканер считывает отпечаток пальца с разрешением 360 градусов. Для распознавания зарегистрированного отпечатка пальца вы можете устанавливать палец в любое место сканера.

После трех неудачных попыток войти в систему с помощью отпечатка пальца система запросит пароль.

Использование сканера штрих-кодов (опция)

ПРИМЕЧАНИЕ:

- Для расширения своих возможностей вы можете использовать программу считывания штрих-кодов Barcode Manager.
- Максимальная рабочая температура сканера штрих-кодов не выше 50°C (122 °F).

Если ваша модель оборудована модулем считывания штрих-кодов, вы сможете сканировать и декодировать большую часть обозначений в формате 1D и 2D.

Считывание штрих-кодов

1. Запустите программное обеспечение для обработки и откройте новый или существующий файл. Установите точку вставки (или курсор) в место, в которое необходимо вставить данные, которые нужно ввести.
2. Нажмите кнопку Trigger (**P2**) на вашем компьютере. (Функция кнопки настраивается с помощью G-Manager.)
3. Наведите луч сканера на штрих-код. (Проецируемый из объектива луч сканера зависит от модели.)

Настройте расстояние от объектива до штрих-кода: меньшее для маленького штрих-кода и большее для большого.



ПРИМЕЧАНИЕ: На результатах сканирования могут сказаться окружающее освещение или неправильный угол сканирования.

ОСТОРОЖНО: В процессе длительного использования сканера штрих-кодов или сразу после его завершения не прикасайтесь к области объектива, так как она нагревается.

4. При успешном считывании штрих-кода подается звуковой сигнал и декодированные данные кода вводятся в систему.

Примечания



- **Частота повторения импульсов:** 57,67 Гц
- **Угол сканирования:** Наклон 360°; шаг $\pm 60^\circ$; скос $\pm 60^\circ$

Подключение периферийных устройств

Подключение монитора

Если вы хотите воспользоваться преимуществами большого экрана с более высоким разрешением, вы можете подключить к компьютеру внешний монитор.

Планшет оснащен разъемом HDMI.



Док-станция с клавиатурой оснащена разъемами HDMI и DisplayPort. В зависимости от типа монитора, подсоедините сигнальный разъем монитора к разъему VGA или DisplayPort.



Переключить режим вывода видеосигнала можно с помощью кнопок **Fn+F5** (если подсоединена док-станция с клавиатурой), из **панели управления Windows** или в экранном меню.

Подключение USB-устройства

Планшет оснащен один порт USB 3.2 Gen 1 и один порт USB 2.0 (опция) для подключения USB-устройств: цифровой камеры, сканера, принтера, модема или мыши.



ОСТОРОЖНО: Порт USB 3.2 Gen 1 на планшете может работать как порт PowerShare USB при соответствующей настройке. (Более подробные сведения см. в следующем разделе «Подключение устройства для зарядки от порта USB».)

Док-станция с клавиатурой оснащена тремя портами USB 3.2.

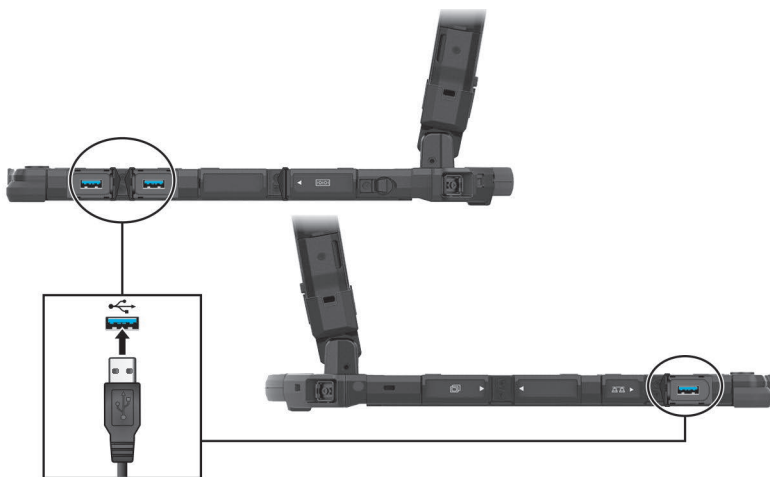

Подключение устройства Thunderbolt™

Планшет оснащен портом Thunderbolt 4. Данный порт поддерживает:

- USB Type-C (или просто USB-C) - Формат физического разъема
- Скорость передачи данных - до 40 Гбит/с
- DisplayPort
- USB Power Delivery (Подача питания)
Следует использовать адаптер питания USB-C с характеристиками мощности и напряжения, подходящими для определенной модели компьютера: не менее 85 Ватт (20 Вольт, не менее 4,25 Ампер)

Технология Thunderbolt используется, среди прочего, для хранения, отображения, взаимодействия в сети, подключения одним кабелем и других целей.



ПРИМЕЧАНИЕ:

- Если ноутбук (Планшет + Док-станция с клавиатурой) подключен к офисной или автомобильной док-станции, не рекомендуется использовать функцию подачи питания через USB. Это связано с тем, что защитный механизм отрегулирует производительность в данной ситуации, что приведет к ограничению эффективности.
- Порты Thunderbolt обратно совместимы с устройствами USB-C. Устройство USB-C будет исправно работать при подключении к порту Thunderbolt.

Подключение устройства для зарядки от порта USB

Планшет оснащен портом USB PowerShare (⚡). От этого порта можно заряжать мобильные устройства, даже если компьютер выключен, находится в спящем режиме или режиме гибернации.



Подключенное устройство заряжается либо от внешнего блока питания (если подключен адаптер переменного тока), либо от аккумулятора компьютера (если адаптер переменного тока не подключен). В последнем случае зарядка будет прекращена, когда аккумулятора разрядится до 20%.

Примечания и предостережения относительно зарядки от порта USB

- Чтобы использовать функцию зарядки от порта USB, ее необходимо сначала включить с помощью программы настройки BIOS или G-Manager. (См. раздел «Меню Advanced» в Главе 5 или «G-Manager» в Главе 6.) В противном случае порт USB PowerShare будет работать как стандартный порт USB 3.2 Gen 1.
- Перед подключением устройства для зарядки удостоверьтесь, что оно совместимо с зарядным портом USB.
- Подключите устройство непосредственно к этому порту. Не подключайте его через USB-концентратор.
- После выхода из спящего режима или режима гибернации компьютер может не обнаружить подключенное устройство. В таком случае отключите и снова подключите кабель.
- Зарядка от порта USB прекратится в следующих случаях:
 - если вы выключите компьютер, удерживая нажатой кнопку питания в течение 5 секунд;
 - если от выключенного компьютера будут отключены все источники питания и затем снова подключены к нему (адаптер переменного тока и аккумулятор).

- USB-устройства, которым не требуется зарядка, следует подключать к другим портам компьютера.

Подключение устройства с последовательным интерфейсом

Некоторые модели оснащены один последовательный порт для подключения устройств с последовательным интерфейсом, например, мыши или устройства с последовательной передачей данных (например, модема).

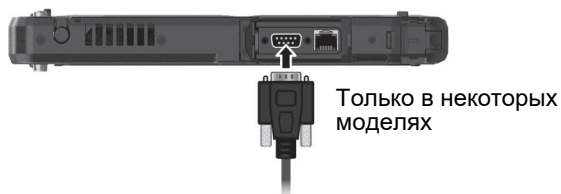

Док-станция с клавиатурой оснащена последовательным портом.



Подключение звуковых устройств

Комбинированный разъем аудио — это разъем типа «4-конт. TRRS 3,5 мм», к которому можно подключать совместимые микрофоны гарнитуры.

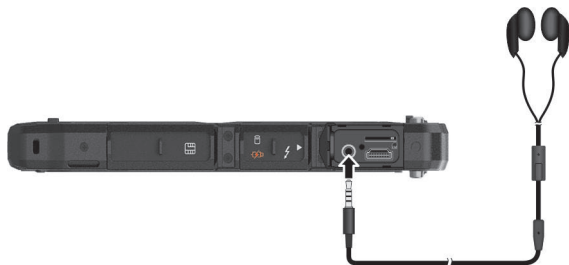

ПРЕДУПРЕЖДЕНИЕ О МЕРАХ ОБЕСПЕЧЕНИЯ БЕЗОПАСНОСТИ



Для предотвращения возможности повреждения органов слуха не устанавливайте высокую громкость прослушивания на длительные периоды времени.

Использование различных считывателей карт

Использование смарт-карты (опция)

Платы смарт-карты со встроенным микроконтроллером обладают уникальной способностью хранить большие объемы данных, осуществлять собственные внутриплатные операции (например, шифрования и взаимной аутентификации) и активно взаимодействовать со считывателем смарт-карт.

Для установки смарт-карты:

1. Найдите кардридер и откройте его защитную крышку.
2. Соблюдая правильную ориентацию, полностью и до упора вставьте новую смарт-карту в отверстие.



3. Чтобы закрыть крышку, придавите выступ крышки вниз до защелкивания крышки.

Для извлечения смарт-карты:

1. Убедитесь, что утилита стороннего производителя не имеет доступа к смарт-карте.
2. Откройте крышку.
3. Слегка надавите на карту, чтобы высвободить карту, затем извлеките ее из разъема.
4. Закройте крышку.

Использование функций NFC/RFID (опция)

Если в вашем устройстве установлен модуль NFC/RFID, вы сможете считывать информацию с этикеток с помощью функций NFC (беспроводная связь малого радиуса действия) и RFID (бесконтактное считывание).

По умолчанию устройство чтения включен. Чтобы включить или отключить устройство чтения, запустите программу настройки BIOS и выберите пункт **Advanced** → **Device Configuration** → **RFID Card Reader**. (Сведения о настройке BIOS см. в Главе 5.)

Для оптимального считывания метки NFC/RFID метка должна быть повернута лицевой стороной к антенне в направлении, которое показано значком на корпусе компьютера.



Антенна RFID

ПРИМЕЧАНИЕ:

- Когда NFC/RFID-карта не используется, не оставляйте ее в области антенны или рядом с ней.
- Для получения информации об улучшенных приложениях и индивидуальной настройке модуля обратитесь к авторизованному дилеру компании Getac.
- Для применения считывателя NFC требуются специальные приложения. За дополнительной информацией обращайтесь к системному администратору.

Модернизация или замена

Замена модуля SSD

1. Выключите компьютер и отсоедините его от адаптера сетевого питания.
2. Найдите модуль SSD и откройте его защитную крышку.
3. Оттяните пластиковую полосу (❶), чтобы высвободить ее (❷).

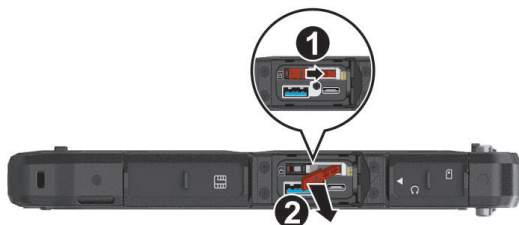

4. С помощью пластиковой полосой извлеките модуль SSD из отсека.
5. Соблюдая правильную ориентацию, полностью вставьте в отсек новый модуль SSD.



6. Удостоверьтесь, что пластиковая полоса зафиксирована. Передвиньте пластиковую полосу в положение «Закрыто» (🔒).



ОСТОРОЖНО: Убедитесь, что пластиковая полоска заблокирована, и ее нижняя красная часть не видна.

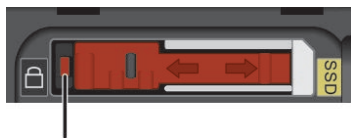

Неправильно (видна красная часть)

Глава 5

Настройка BIOS

Утилита BIOS Setup (Настройка BIOS) позволяет настроить параметры конфигурации BIOS (базовой системы ввода/вывода) вашего компьютера. BIOS — это микропрограммный уровень программного обеспечения, который переводит команды программ более высоких уровней в команды, понятные аппаратным средствам компьютера. Компьютер использует настройки BIOS для идентификации типов установленных устройств и установки специальных функций.

В этой главе объясняется использование утилит BIOS Setup.

Когда и как пользоваться утилитой

ПРИМЕЧАНИЕ:

- Реальные элементы настройки модели могут отличаться от описанных в данной главе.
- Наличие некоторых пунктов зависит от конфигурации компьютера.

Утилиту настройки BIOS следует использовать в следующих случаях:

- При появлении на экране сообщения об ошибке с требованием выполнить настройку BIOS.
- При необходимости восстановить заводские настройки BIOS.
- При необходимости изменения определенных параметров в соответствии с аппаратурой.
- При необходимости изменения определенных параметров для оптимизации производительности системы.

Чтобы запустить утилиту настройки BIOS Setup:

Способ 1: В процессе запуска системы при отображении экрана с логотипом коснитесь экрана или нажмите кнопку **Логотип Windows** на своем устройстве. При этом отображается меню. Выберите в меню пункт **Setup Utility (Утилита настройки)**.

ПРИМЕЧАНИЕ:

- Чтобы не запустить меню загрузки при случайном нажатии экрана, данную функцию можно отключить в параметре «**Screen Tapping for Boot Options (Нажатие экрана для настройки параметров загрузки)**» в программе настройки BIOS.
- В моделях с ОС Windows время, в течение которого доступна данная функция, очень небольшое. Другой способ доступа к меню загрузки описан ниже.

Способ 2: Коснитесь **Пуск → Параметры → Обновление & безопасность → Восстановление (Windows 10)** или **Пуск → Параметры → Система → Восстановление (Windows 11)**. В меню **Особые варианты загрузки** выберите **Перезапустить сейчас**. В меню параметров загрузки выберите **Диагностика → Дополнительные параметры → Параметры ПО UEFI**. Коснитесь кнопку **Перезапуск** для перезапуска системы и введите UEFI (BIOS).

Описание меню

Меню Information

Меню Information (Информация) содержит информацию об основных параметрах конфигурации системы. В нем нет параметров, определяемых пользователем.

ПРИМЕЧАНИЕ: Пункт «Asset Tag» (Дескриптор ресурса) появляется при вводе номера ресурса для данного компьютера в программе управления ресурсами. Эта программа находится в папке **Asset tag** на диске с драйверами.

Меню Main

Меню Main (Главное меню) содержит различные настройки системы.

- **System Date (Системная дата)** — позволяет настроить системную дату.
- **System Time (Системное время)** — позволяет настроить системное время.
- **Internal Numlock** — включает/отключает цифровые кнопки на клавиатуре. Если эта функция Включена, при нажатии клавиш **Fn + Num Lock** блок цифровой клавиатуры активируется. Если функция Отключена, функция цифровых кнопок не работает. В этом случае цифру можно ввести, нажав кнопки **Fn + "цифра"** на буквенной клавиатуре.

Меню Advanced

Меню Advanced (Дополнительно) содержит расширенные настройки системы.

- **Wake Up Capability (Параметры пробуждения)**
Home Button Wake Up from Sleep (Пробуждение из спящего режима кнопкой Home) — позволяет активировать систему из спящего режима нажатием кнопки Home. На вашей модели кнопка Home соответствует кнопке с логотипом Windows.
- **Power Button Delay (Задержка кнопки питания)** — позволяет установить задержку нажатия кнопки питания (1 или 2 секунды), чтобы при случайном касании кнопки питания не была выполнена ненамеренная операция. Вы можете также отключить функцию задержки.

- **AC Initiation (Инициация от сети пер.тока)** — определяет, будет ли компьютер автоматически запускаться или возобновлять работу при подключении к сети переменного тока.
- **Screen Tapping for Boot Options (Нажатие экрана для настройки параметров загрузки)** — позволяет при нажатии экрана во время запуска открыть меню параметров для доступа к некоторым операциям загрузки. Если данная функция отключена, нажатие экрана при запуске не влияет на процесс загрузки.
- **USB Power-off Charging (Зарядка от USB в выключенном состоянии)** — включение или отключение функции зарядки от порта USB PowerShare. Подробные сведения о порту USB PowerShare см. в разделе «Подключение устройства для зарядки от порта USB» в Главе 4.
- **Magnetic Sensor (Магнитный датчик)** — включение и выключение магнитного датчика. Магнитный датчик можно отключить, чтобы избежать появления магнитных помех в условиях сильного магнитного поля. Если отключить этот параметр, компьютер не будет переходить в состояние энергосбережения, связанное с магнитным датчиком.
- **MAC Address Pass Through (Клонирование MAC-адреса)** — позволяет передавать MAC-компьютера через подключенную док-станцию, для чего MAC-адрес док-станции перезаписывается MAC-адресом компьютера. Эта функция работает только в режиме UEFI PXE boot (Загрузка UEFI PXE).
- **Active Management Technology Support (Поддержка Active Management Technology)** Данный элемент отображается только в моделях с поддержкой vPro.)
Intel AMT Support (Поддержка Intel AMT) — включает/выключает выполнение расширений BIOS интерфейса технологии активного управления Intel® (Intel AMT) AMT позволяет системному администратору получать удаленный доступ к компьютерам с функциями AMT.
Intel AMT Setup Promt (Отображение подсказки Intel AMT Setup) — включает/выключает вывод подсказки при входе в Intel MEBx Setup в процедуре самотестирования POST.
USB Provisioning of AMT (USB-инициализация AMT) — включение или отключение возможности использования USB-ключа для инициализации Intel AMT.
- **Virtualization Technology Setup (Настройка технологии виртуализации) Intel(R) Virtualization Technology (Технология виртуализации Intel(R))** — включает/выключает функцию Intel® VT (Технология виртуализации Intel), которая обеспечивает поддержку виртуализации процессора.

Если функция включена, то монитор виртуальных машин (VMM) может использовать дополнительные возможности виртуализации оборудования, предоставляемые этой технологией.

Intel(R) VT for Directed I/O (VT-d) (Intel(R) VT для прямого В/В (VT-d)) — включает/выключает функцию VT-d (Технология виртуализации Intel® для прямого В/В). Включение функции позволяет платформам Intel эффективно выполнять виртуализацию устройств ввода/вывода.

SW Guard Extensions (SGX) — Для функции можно установить режим *Disabled (Отключено)*, *Enabled (Включено)* или *Software Controlled (Управление в ПО)*. Intel® Software Guard Extensions — это технология Intel, позволяющая повысить безопасность кода приложений. Эта технология используется разработчиками приложений.

- **Device Configuration (Конфигурация устройств)** — позволяет включить или выключить некоторые аппаратные устройства. Элементы, доступные для настройки, зависят от модели.
- **Diagnostics and System Tester (Диагностики и тестирования системы) H2ODST Tool (Средство H2ODST)** — выполняет базовую проверку системы.
- **Recovery Partition (Раздел восстановления)** — позволяет восстановить исходное заводское состояние операционной системы Windows. Специальный отдельный раздел восстановления на SSD создает производитель компьютера, на нем хранится исходный образ операционной системы.

ПРЕДУПРЕЖДЕНИЕ:

- Эта функция позволяет переустановить ОС Windows на вашем компьютере и вернуть ее конфигурацию к исходным фабричным настройкам. Все данные на вашем SSD будут потеряны.
- Не допускайте нарушений в подаче питания в процессе восстановления системы. Неудачное восстановление системы может привести к проблемам с запуском Windows.
- **Windows RE** запускает Windows Recovery Environment (Среду восстановления Windows). Windows RE — это среда восстановления, предоставляющая средства восстановления, исправления и устранения неполадок операционной системы Windows.

Меню Security

В меню Security (Безопасность) содержатся параметры безопасности для защиты системы от несанкционированного доступа.

ПРИМЕЧАНИЕ:

- Вы можете настроить пароль пользователя, только если задан пароль администратора.
- Если заданы как пароль пользователя, так и пароль администратора, то вы можете ввести любой из них для запуска системы и/или для входа в настройки BIOS. Однако пароль пользователя позволяет просматривать и менять настройки только некоторых параметров.
- Заданный пароль применяется сразу после его подтверждения. Для снятия пароля оставьте пароль пустым и нажмите клавишу **Enter**.
- **Set Supervisor/User Password (Задать пароль администратора/пользователя)** — позволяет задать пароли администратора и пользователя. Вы можете установить пароли пользователя и администратора, требуемые для запуска системы и/или для входа в настройки BIOS.
- **Strong Password (Надежный пароль)** — включение или отключение надежного пароля. Если эта функция включена, пароль должен содержать как минимум одну прописную букву, одну строчную букву и одну цифру.
- **Password Configuration (Конфигурация пароля)** — установка минимальной длины пароля. Введите число в поле ввода и нажмите кнопку **Yes (Да)**. Число должно быть от 4 до 64.
- **Password on Boot (Пароль для загрузки)** — включает/выключает ввод пароля (если он задан) для выполнения загрузки системы.
- **Secure Boot Configuration (Безопасные конфигурации загрузки)** (Доступ к данному параметру возможен только после настройки параметра **Supervisor Password**.)
 - Secure Boot (Безопасная загрузка)** — включает и отключает режим Безопасная загрузка. Функция Безопасная загрузка предотвращает использование несанкционированного встроенного ПО, операционных систем или драйверов UEFI в процессе загрузки системы.
 - Delete all Security Boot Keys (Удалить все переменные безопасной загрузки)** — удаление всех переменных безопасной загрузки.
 - Restore Factory Defaults (Сбросить на умолчания)** — восстанавливает заводские переменные загрузки по умолчанию.

- **Set PCIe SSD 0 Password (Задать пароль SSD 0)** — позволяет задать пароль для блокировки SSD. После настройки пароля, для разблокирования этого SSD, где бы он ни был установлен, потребуется ввод пароля.
- **TPM Setup Menu (Меню настройки TPM)**
Change TPM Status (Изменить статус TPM) — позволяет выбрать статус TPM: *No Change (Без изменений)* или *Clear (Очистить)*.
- **Intel Trusted Execution Technology (Технология безопасного исполнения команд)** — позволяет использовать дополнительные аппаратные механизмы защиты исполнения программ на основе технологии Intel® Trusted Execution Technology.

Меню Boot

Меню Boot (Загрузка) — позволяет настроить порядок поиска устройств для загрузки операционной системы.

- **Boot Type Order (Порядок режимов загрузки)** — определяет порядок загрузки. Вы можете изменить порядок, перетаскивая имя устройства загрузки в списке вверх или вниз.
- Для каждого устройства загрузки можно установить значение *On (Вкл.)* или *Off (Выкл.)*. Если вы хотите исключить какое-либо устройство из списка загрузки, выберите значение *Off (Выкл.)*.

Меню Exit

Меню Exit (Выход) отображает различные способы выхода из программы BIOS Setup. По окончании ввода настроек необходимо выйти с сохранением изменений, чтобы изменения вступили в силу.

- **Exit Saving Changes (Выход с сохранением изменений)** — сохранение сделанных изменений и выход из программы BIOS Setup.
- **Exit Discarding Changes (Выход без сохранения изменений)** — выход из программы BIOS Setup без сохранения изменений.
- **Load Setup Defaults (Загрузка стандартных настроек)** — загрузка исходных заводских значений для всех параметров.
- **Discard Changes (Отменить изменения)** — восстановление предыдущих значений для всех параметров.
- **Saves Changes (Сохранение изменений)** — сохранение всех сделанных изменений.

Глава 6

Программное обеспечение Getac

Программное обеспечение Getac включает прикладные программы для работы с конкретными компонентами компьютера и утилиты для общего управления компьютером.

В этой главе приводится краткое описание программ.

OSDC (Панель управления экранным меню)

Панель экранного меню представляет собой удобный интерфейс пользователя, позволяющий быстро включать и настраивать различные функции компьютера простым касанием экрана.

Чтобы открыть панель управления экранного меню, запустите программу приложения **OSDC**. Появится следующее окно.



Подробную информацию о программе см. в электронной справке к программе.

G-Manager

G-Manager позволяет просматривать, контролировать и настраивать различные функции и параметры системы. В главном меню G-Manager представлено 4 категории. Выберите категорию, чтобы открыть ее.

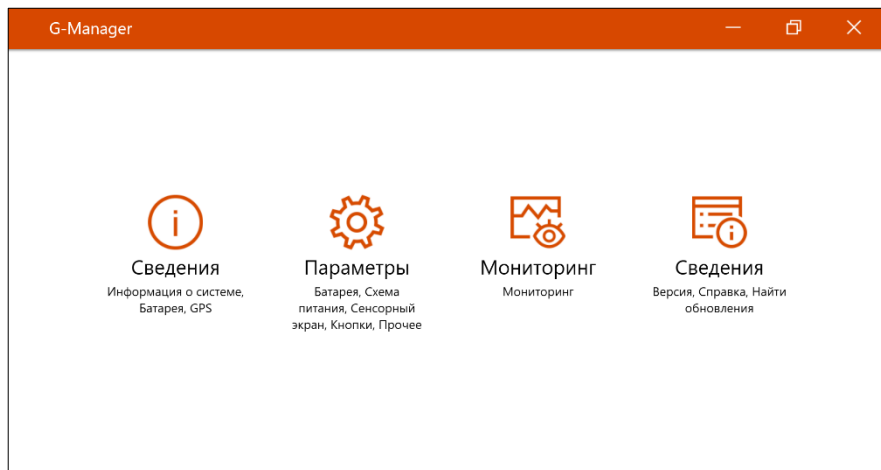

Подробную информацию о программе см. в электронной справке к программе. Выберите **Сведения** → **Справка**.

G-Camera

G-Camera — это приложение камеры, поддерживающее географические метки. Географические данные могут встраиваться в файлы JPEG как метаданные EXIF 2.2.

ПРИМЕЧАНИЕ: Приложение G-Camera использует стандартную службу расположения Windows.

Для запуска приложения G-Camera выберите: **Пуск → G-Camera.**

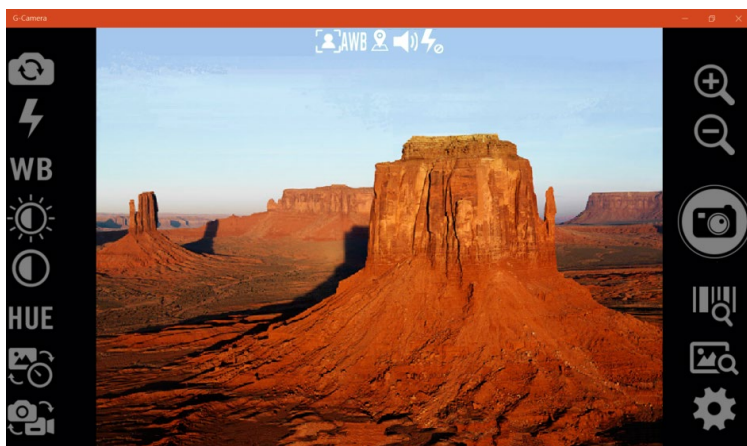

В центре располагается окно предварительного просмотра со сведениями о состоянии. По бокам расположены различные кнопки.

Подробную информацию о программе см. в электронной справке к программе.

Щелкните  → **Help (Справка).**

Глава 7

Уход за компьютером

Надлежащий уход за компьютером обеспечивает его нормальное функционирование и снижает вероятность повреждения компьютера.

В данной главе приводятся инструкции, относящиеся к хранению, чистке, транспортировке и обеспечению защиты компьютера.

Защита компьютера

Для обеспечения защиты целостности данных, а также самого компьютера рекомендуется применять меры защиты, описываемые в этом разделе.

Использование антивирусной защиты

Рекомендуется установить программу обнаружения вирусов для контроля потенциальных вирусных угроз, способных привести к уничтожению ваших файлов.

Использование защитного замка с тросом

Для защиты компьютера от похищения, можно использовать защитный замок с тросом типа Kensington. Защитный замок с тросом можно приобрести в большинстве пунктов продажи компьютеров.

Для использования защитного замка оберните трос вокруг неподвижного объекта, например, стола. Вставьте замок в гнездо для замка Kensington, и замкните его прилагаемым ключом. Храните ключ в надежном месте.

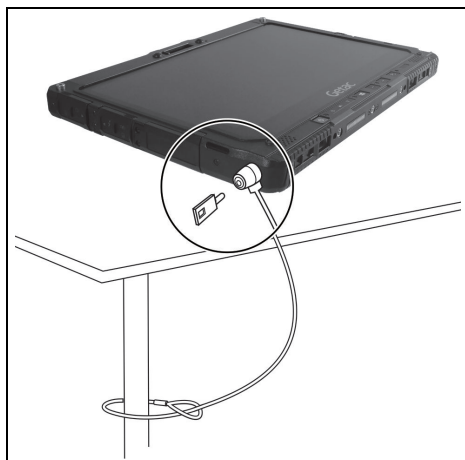

Подсоединение замка к планшету

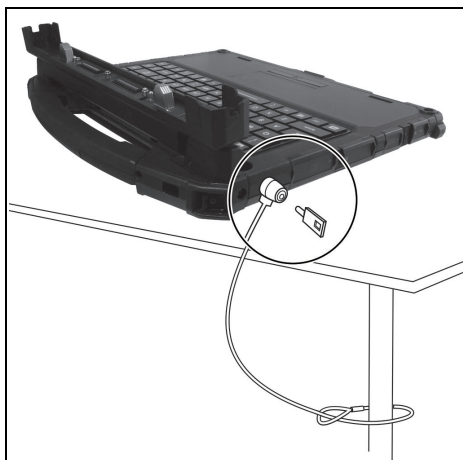

Подсоединение замка к док-станции с клавиатурой

Обслуживание компьютера

Условия эксплуатации

- Для поддержания оптимальной производительности используйте компьютер в помещениях с рекомендуемой температурой от 0°C (32°F) до 55°C (131°F). (Реальная температура эксплуатации зависит от характеристик изделия).
- Не подвержайте компьютер воздействию высокой влажности, крайних температур, механических вибраций, прямых солнечных лучей и пыли. Использование компьютера в экстремальных условиях в течение длительного времени может привести к ухудшению характеристик и сокращению срока службы изделия.
- Применять в условиях присутствия в воздухе металлической пыли категорически запрещается.
- Размещайте компьютер на ровной устойчивой поверхности. Не ставьте компьютер на бок и не храните его в перевернутом положении. Удары и сильные воздействия при падении могут привести к повреждению компьютера.
- Не перекрывайте щели и вентиляционные отверстия в корпусе компьютера. Например, не ставьте компьютер на кровать, диван, коврик и другие мягкие поверхности. Это может привести к перегреву и повреждению компьютера.
- Так как компьютер во время работы может сильно нагреваться, не используйте его вблизи предметов, чувствительных к высокой температуре.
- Держите компьютер на расстоянии, по меньшей мере, 13 см (5 дюймов) от электрооборудования, способного генерировать сильное магнитное поле, например, телевизоров, холодильников, двигателей или больших акустических динамиков.
- Не допускайте быстрого перемещения компьютера из холодного места в теплое. При разности температур более 10°C (18°F) это может привести к конденсации влаги внутри изделия и повреждению устройств хранения данных.

Общие указания

- Не помещайте на сложенный компьютер тяжелые предметы — это может привести к повреждению дисплея.
- Во избежание повреждения экрана не прикасайтесь к нему острыми предметами.
- Остаточное изображение на ЖК-экране возникает при длительном отображении на экране статичного изображения. Этой проблемы можно избежать, ограничивая объем выводимого на экран статичного содержимого. С этой целью рекомендуется пользоваться хранителем экрана или отключать дисплей, когда он не используется.
- Чтобы обеспечить максимальный срок службы подсветки дисплея, включите автовыключение экрана в настройках управления питанием.

Указания по чистке

- Не выполняйте чистку при включенном компьютере.
- Для чистки внешних частей компьютера протрите их мягкой тканью, смоченной в воде или в не щелочном моющем средстве.
- Осторожно протрите дисплей мягкой, не содержащей пуха тканью.
- Пыль и загрязнения на сенсорной панели могут повлиять на ее чувствительность. Для удаления пыли и загрязнений с поверхности сенсорной панели очистите ее с помощью липкой ленты.
- При попадании на компьютер воды или жидкостей, протрите его, чтобы осушить и очистить, если это возможно. Хотя компьютер водонепроницаем, не оставляйте его мокрым, если вы можете его осушить.
- Если компьютер окажется мокрым при температуре 0°C (32°F) или ниже, то замерзшая вода может повредить компьютер. Обязательно протирайте намокший компьютер.

Указания по обращению с аккумулятором

- Если аккумулятор разряжен, его требуется перезарядить. Перезаряжать аккумулятор требуется до его полной зарядки. Это помогает не допустить нарушения функционирования аккумулятора.

- Аккумулятор является расходуемым изделием, срок службы которого сокращают следующие факторы:
 - частая зарядка аккумулятора
 - эксплуатация, зарядка или хранение при высокой окружающей температуре
 - Чтобы не допустить быстрого ухудшения характеристик аккумулятора и, таким образом, продлить срок его службы, постарайтесь минимизировать количество процедур перезарядки, и не допустить слишком частого повышения его внутренней температуры.
 - Заряжайте аккумулятор при температуре 10°C~30°C (50°F~86°F). Более высокая окружающая температура может привести к чрезмерному повышению температуры аккумулятора. Не заряжайте аккумулятор в закрытом автомобиле или в жарких условиях. Кроме того, зарядку аккумулятора невозможно запустить вне допустимого температурного диапазона.
 - Не рекомендуется заряжать аккумулятор чаще одного раза в день.
 - Рекомендуется заряжать аккумулятор только при выключенном компьютере.
 - Для сохранения эффективности работы аккумулятора, храните его при уровне заряда 30%~40% в темном прохладном месте, предварительно вынув его из компьютера.
 - Важные указания по использованию аккумулятора.
При установке или извлечении аккумулятора соблюдайте следующие указания:
 - не устанавливайте и не извлекайте аккумулятор, когда компьютер находится в спящем режиме. Неожиданное извлечение аккумулятора может привести к потере данных или к нестабильной работе компьютера.
 - не касайтесь контактов аккумулятора; это может привести к его повреждению и ненадлежащему функционированию аккумулятора и компьютера.
- Входное напряжение компьютера и окружающая температура непосредственно влияют на время зарядки и разрядки аккумулятора:
- время зарядки увеличивается, когда компьютер включен. Для сокращения времени зарядки рекомендуется перевести компьютер в спящий режим или в режим пониженного энергопотребления;
 - низкая температура увеличивает время зарядки, а также сокращает время разрядки.

- При использовании аккумуляторного питания при чрезмерно низкой окружающей температуре могут наблюдаться снижение времени работы, а также неверные показания уровня заряда батареи. Это явление связано с химическими характеристиками аккумулятора. Допустимый диапазон температуры эксплуатации аккумулятора: -10°C~50°C (14°F~122°F).
- Не оставляйте батарею в накопителе свыше шести месяцев без ее перезарядки.

Указания по работе с сенсорным экраном

- При работе с дисплеем пользуйтесь пальцем или стилусом для сенсорного экрана. Использование острых или металлических предметов вместо пальца или стилуса может привести к царапинам или повреждению дисплея и, таким образом, к ошибкам в работе.
- Для удаления загрязнений с дисплея используйте мягкую ткань. Поверхность сенсорного экрана имеет защитное покрытие, не допускающее прилипания грязи. Использование не мягкой ткани, а других материалов, может привести к повреждению защитного покрытия сенсорного экрана.
- Перед чисткой дисплея следует выключать компьютер. Чистка дисплея при включенном питании может привести к нарушению функционирования дисплея.
- Не прилагайте к дисплею чрезмерных усилий. Не помещайте на дисплей какие-либо предметы — это может привести к разрушению стекла и повреждению дисплея.
- При очень низкой и очень высокой температуре (менее 5 °C / 41 °F и более 60 °C / 140 °F) сенсорный экран может реагировать медленнее или регистрировать касания в некорректных точках. После восстановления комнатной температуры он начнет работать нормально.
- При значительном несоответствии между положением стилуса на экране и указываемой позицией экранного курсора запустите утилиту калибровки и откалибруйте сенсорный дисплей.

В поездке

- Полностью заряди те аккумулятор.
- Обязательно выключите компьютер, закройте и надежно зафиксируйте верхнюю крышку.
- Для обеспечения водонепроницаемости проверьте полноту закрывания крышек разъемов.
- Не оставляйте предметов между клавиатурой и закрытым дисплеем.
- Отключите адаптер сетевого питания и возьмите его с собой. Используйте адаптер сетевого питания, как качестве источника питания и для зарядки аккумулятора.
- Носите компьютер, как ручную кладь. Не сдавайте его в багаж.
- Если нужно оставить компьютер в автомобиле, кладите его в багажник, чтобы защитить его от воздействия чрезмерно высоких температур.
- При прохождении службы безопасности аэропорта рекомендуется пропустить компьютер и флэш-накопители через рентгеновский аппарат (установка, через которую проходит ваш багаж). Не допускайте его проверки магнитным детектором (установка, через которую проходите вы сами) или ручным магнитным детектором (ручное устройство, которым пользуются сотрудники службы безопасности).
- Если вы хотите поехать с компьютером за границу, выясните у поставщика компьютера, какой шнур питания вам потребуется в этой стране.

Глава 8

Устранение неполадок

Неполадки в работе компьютера могут вызываться программным или аппаратным обеспечением или их сочетанием. Возникающие проблемы обычно относятся к разряду типичных, и могут быть легко устранены.

В этой главе объясняется порядок действий по устранению наиболее общих проблем с компьютером.

Предварительная проверка

Ниже приведены полезные рекомендации, которые следует выполнить, прежде чем предпринимать дальнейшие действия по устранению неполадки:

- Постарайтесь определить, какой из компонентов компьютера является источником проблемы.
- Убедитесь, что вы включили все периферийные устройства, прежде чем включить компьютер.
- Если неполадка связана с внешним устройством, убедитесь в правильности и надежности подключения кабелей.
- Убедитесь в правильности настройки параметров конфигурации в программе настройки BIOS.
- Убедитесь, что все драйверы устройств правильно установлены.
- Подробно записывайте результаты своих наблюдений. Появляются ли какие-либо сообщения на экране? Светятся ли индикаторы? Слышите ли вы звуковые сигналы? Подробные описания неполадок будут полезны специалистам по техническому обслуживанию, если вам потребуется обратиться к ним за помощью.

Если выполнение указаний, приведенных в этой главе, не помогло устранить проблему, обратитесь за помощью к официальному дилеру.

Устранение общих неполадок

Неполадки с батареей

Батарея не заряжается (индикатор заряда батареи не светится желтым светом).

- Убедитесь, что адаптер переменного тока правильно подключен ли к компьютеру.
- Убедитесь, что температура батареи не является слишком высокой или слишком низкой. Подождите, пока температура аккумулятора достигнет комнатной температуры.
- Если аккумулятор не заряжается после его хранения при очень низких температурах, попробуйте для устранения этой проблемы отсоединить и снова подсоединить адаптер переменного тока.
- Убедитесь, что аккумулятор правильно установлен.
- Проверьте, являются ли контакты аккумулятора чистыми.

Снижается время работы полностью заряженной батареи.

- Если батарея часто заряжается и разряжается не полностью, ее эффективная емкость может уменьшиться. Для устранения этой проблемы следует выполнить инициализацию батареи.

Время работы батареи, указываемое индикатором батареи, не совпадает с ее реальным временем работы.

- Реальное время работы зависит от интенсивности использования компьютера и может отличаться от оценочного времени. Если реальное время работы намного меньше времени, оцениваемого индикатором батареи, выполните инициализацию батареи.

Неполадки с модулем Bluetooth

Невозможно установить соединение с другим устройством Bluetooth.

- Убедитесь, что функция Bluetooth на обоих устройствах активирована.
- Убедитесь, что расстояние между двумя устройствами не превышает их дальности действия, и что между ними нет стен и других препятствий.

- Убедитесь, что другое устройство не находится в «скрытом» режиме.
- Убедитесь, что эти два устройства совместимы.

Неполадки с дисплеем

Нет изображения на экране.

- Возможно, во время работы экран был автоматически выключен схемой управления электропитанием. Нажмите любую клавишу и посмотрите, не включится ли экран.
- Возможно, установлен слишком низкий уровень яркости.
- Вероятно, вывод изображения переключен на внешний монитор. Переключите дисплей обратно на встроенный ЖК-экран.

Текстовые символы на экране неясные.

- Отрегулируйте яркость и/или контраст.

Не увеличивается яркость дисплея.

- В целях безопасности, при слишком низкой или слишком высокой окружающей температуре автоматически устанавливается фиксированный низкий уровень яркости дисплея. В данной ситуации это не является неисправностью.

На экране дисплея появились неустраняемые точки.

- Появление на экране небольшого числа темных, обесцвеченных или ярких точек присуще технологии ТПТ/ЖК. Это не считается неисправностью ЖК-дисплея.

Затемнение (или как его называют «mura») появляется на экране, когда с усилием надавливают на левую или правую часть рамки ЖК-дисплея.

- Это нормальное явление, а не дефект.

При использовании в среде с пониженной температурой время реакции экрана будет ниже.

- Под воздействием низких температур время реакции ЖК-экранов снижается. Это не значит, что ЖК-экран поврежден. Нормальное время реакции ЖК-экрана восстановится после того, как он нагреется до комнатной температуры.

Неисправности дактилоскопического сканера

В процессе регистрации отпечатка пальца отображается следующее сообщение: «Ваше устройство не может вас распознать. Проверьте чистоту датчика.»

- Выполняя регистрацию отпечатка пальца, немного сдвигайте палец перед каждым считыванием. Если палец не сдвигается или сдвигается слишком много, это приводит к ошибке показаний датчика.

В процессе входа в систему по отпечатку пальца отображается следующее сообщение: «Отпечаток пальца не распознан. Убедитесь, что ваш отпечаток пальца зарегистрирован в Windows Hello.»

- Прикладывая палец к сканеру, следите за тем, чтобы он находился в центре поверхности сканера и занимал максимально возможную площадь.
- Если ошибка входа в систему по отпечатку пальца повторяется часто, попробуйте зарегистрировать его заново.

Неполадки с аппаратными устройствами

Компьютер не распознает новое установленное устройство.

- Возможно, устройство неправильно настроено в программе BIOS Setup. Запустите программу BIOS Setup и идентифицируйте новый тип устройства.
- Проверьте, не требуется ли установить какие-либо драйверы устройства. (См. документацию, прилагаемую к данному устройству).
- Проверьте, не требуется ли установка каких-либо переключателей или переключателей для данного устройства. (См. документацию, прилагаемую к данному устройству).
- Проверьте правильность подключения кабелей и шнуров питания.
- Если внешнее устройство имеет собственный выключатель питания, убедитесь, что питание включено.

Неполадки с клавиатурой, мышью, сенсорной панелью

Клавиатура не реагирует на нажатие кнопок.

- Удостоверьтесь, что док-станция с клавиатурой подключена правильно.

На клавиатуру пролилась вода или жидкость.

- Немедленно выключите компьютер и отсоедините его от адаптера сетевого питания. Затем переверните клавиатуру вверх дном, чтобы из нее вытекла жидкость. Удалите любые остатки жидкости, до которых вы можете достать. Хотя клавиатура является водонепроницаемой, жидкость может остаться внутри корпуса клавиатуры, если вы ее не удалите. Прежде, чем снова использовать компьютер, подождите, пока клавиатура не просохнет на воздухе.

Сенсорная панель не работает, или с сенсорной панели трудно управлять курсором.

- Удостоверьтесь, что док-станция с клавиатурой подключена правильно.
- Убедитесь, что сенсорная панель не загрязнена.

Неполадки с адаптером локальной сети

Нет доступа к сети.

- Убедитесь, что драйвер LAN (сетевой платы) правильно установлен.
- Убедитесь, что кабель сетевой платы правильно подсоединен к разъему RJ45 и сетевому маршрутизатору.
- Проверьте правильность сетевых настроек.
- Проверьте правильность пароля и имени пользователя.

Неполадки с контролем электропитания

Компьютер автоматически не переходит в спящий режим или в режим гибернации.

- Если компьютер подключен к другому компьютеру, то он не переходит в спящий режим (или в режим гибернации), если соединение активно.

- Проверьте, задано ли время ожидания для перехода в спящий режим и в режим гибернации.

Компьютер не переходит в спящий режим или в режим гибернации немедленно.

- Если компьютер занят выполнением операции, то, как правило, он должен дождаться завершения операции.

Компьютер не выходит из спящего режима или режима гибернации.

- Компьютер автоматически переводится в спящий режим или режим гибернации, если разряжен аккумулятор. Выполните одно из следующих действий:
 - Подключите к компьютеру адаптер переменного тока.
 - Замените севший аккумулятор на новый, полностью заряженный аккумулятор.

Функция «Пробуждение по локальной сети» (WoL) не работает.

- Если ваш компьютер подключен к офисной или автомобильной док-станции старшего поколения, пробуждение из современного режима ожидания Microsoft не поддерживается.

Неполадки с программным обеспечением

Неполадки в работе приложения.

- Убедитесь, что приложение правильно установлено.
- Если на экране появляется сообщение об ошибке, обратитесь к документации к данной программе для получения дополнительной информации.
- Если вы уверены, что работа компьютера зависла, выполните принудительный сброс компьютера..

Неполадки со звуком

Нет звука.

- Проверьте, не установлен ли слишком низкий уровень громкости на регуляторе громкости.

- Убедитесь, что аудиодрайвер правильно установлен.
- Проверьте, не находится ли компьютер в спящем режиме.
- Если используется внешняя акустическая система, убедитесь, что динамики правильно подключены.

Возникают искажения звука.

- Проверьте, не установлен ли слишком низкий или слишком высокий уровень громкости. Во многих случаях, установка слишком высокого уровня громкости может приводить к искажениям звука.

Неполадки с запуском

Компьютер не реагирует на нажатие кнопки включения.

- Убедитесь, что адаптер переменного тока подключен или что аккумулятор не разряжен.
- При температуре окружающей среды ниже -20 °C (-4 °F) компьютер запускается только при установке обоих аккумуляторов.

При включении компьютера он прекращает работу после процедуры самотестирования POST.

- Перезагрузите компьютер.

Неполадки с модулем WLAN

Не работает модуль WLAN.

- Убедитесь, что функция WLAN включена.

Неудовлетворительное качество передачи.

- Возможно, компьютер вне зоны действия. Переместите ваш компьютер ближе к точке доступа или к другому устройству WLAN, с которым он ассоциирован.
- Проверьте, нет ли сильных радиопомех в окружающем пространстве, и выполните следующие действия для устранения проблемы.

Присутствуют радиопомехи.

- Удалите компьютер от устройств, вызывающих радиопомехи, например, от микроволновой печи и больших металлических объектов.

- Подключите компьютер к другой розетке так, чтобы он и воздействующее на него устройство питались от разных цепей.
- Обратитесь за помощью к дилеру или опытному специалисту по радиотехнике.

Невозможно установить соединение с другим устройством WLAN.

- Убедитесь, что функция WLAN включена.
- Убедитесь, что настройка SSID одинакова для всех устройств в сети WLAN.
- Измененные настройки в компьютере не действуют. Перезагрузите компьютер.
- Проверьте правильность настройки IP-адреса и маски подсети.

Нет связи с компьютером в сети, когда установлен режим Infrastructure.

- Убедитесь, что точка доступа, с которой ассоциирован компьютер, включена и все индикаторы работают надлежащим образом.
- В случае плохого качества связи по рабочему радиоканалу, поменяйте радиоканал для точки радиодоступа и всех беспроводных станций в пределах действия BSSID.
- Возможно, компьютер вне зоны действия. Переместите ваш компьютер ближе к точке доступа, с которой он ассоциирован.
- Убедитесь, что компьютер и точка радиодоступа используют одинаковые параметры защиты (шифрования).
- С помощью терминала Telnet/Web Manager проверьте, подключена ли точка радиодоступа к сети.
- Перенастройте параметры и перезагрузите точку радиодоступа.

Нет доступа к сети.

- Убедитесь, что нужные драйверы правильно установлены.
- Проверьте правильность сетевых настроек.
- Проверьте правильность пароля и имени пользователя.
- Возможно, вы вне зоны действия сети.

- Отключите управление электропитанием.

Другие неполадки

Неверная дата/время.

- Исправьте настройку даты и времени в операционной системе или в программе BIOS Setup.
- Если после выполнения указанной выше процедуры при каждом включении компьютера продолжают отображаться неверное время и дата, значит, вышла из строя батарея часов реального (RTC). Обратитесь к официальному дилеру с просьбой заменить батарею RTC.

GPS-сигналы неожиданно пропадают.

- Если компьютер подключен док-станции, к которой подключено одно или несколько устройств с интерфейсом USB 3.2/3.1/3.0, устройства с интерфейсом USB могут создавать радиочастотные помехи, ухудшающие прием GPS-сигналов. Чтобы устранить эту проблему, откройте утилиту BIOS Setup, выберите пункты **Advanced** → **Device Configuration** → **Docking USB Port Setting** и измените значение на «USB 2.0».

Принудительный сброс компьютера

В случае некоторых сбоев или если зависла используемая программа, вы можете выполнить принудительный сброс (перезагрузку) компьютера.

Если вы уверены, что работа компьютера зависла, и вы не можете использовать функцию «перезагрузки» операционной системы, тогда выполните принудительный сброс компьютера.

Принудительный сброс компьютера можно выполнить способами:

- Прижмите кнопку **P1** более, чем на 2 секунды. Появится экран, обычно открываемый кнопками **Ctrl - Alt - Del**, на котором вы можете выбрать нужную команду, например **Restart (Перезагрузка)**.
- **Если имеется док-станция с клавиатурой:**
Нажмите комбинацию клавиш **Ctrl + Alt + Del** на встроенной клавиатуре. Появится экран, обычно открываемый кнопками **Ctrl - Alt - Del**, на котором вы можете выбрать нужную команду, например **Restart (Перезагрузка)**.
- Если приведенные выше действия не работают, выключите компьютер кнопкой питания. Подождите, по крайней мере, 5 секунд, и включите компьютер снова.

Восстановление системы

Использование Windows RE

В Windows предусмотрена среда восстановления (Windows RE), предоставляющая средства восстановления, исправления и устранения неполадок системы. Эти средства называются «Advanced Startup Options (Дополнительные параметры загрузки)». Для доступа к этим параметрам выберите пункты **Пуск → Параметры → Обновление & безопасность → Восстановление** (Windows 10) или **Пуск → Параметры → Система → Восстановление** (Windows 11).

Предусмотрено несколько функций.

- **Восстановление системы**
Данная функция позволяет восстановить ОС Windows в созданной точке восстановления.
- **Восстановление с диска**
Если вы создали диск восстановления в Windows, вы можете его использовать для переустановки операционной системы Windows.
- **Возврат компьютера в исходное состояние**
Данная функция позволяет переустановить ОС Windows с сохранением или без сохранения ваших файлов.

Подробную информацию см. на веб-сайте Microsoft.

ПРИМЕЧАНИЕ:

- Если на компьютере не удастся запустить Windows, можно вызвать меню «Advanced Startup Options (Дополнительные параметры загрузки)», открыв утилиту настройки BIOS и выбрав пункты **Advanced → Windows RE**.
- На восстановление системы Windows обычно требуется несколько часов.

Использование раздела восстановления

При необходимости можно восстановить исходное заводское состояние операционной системы Windows с помощью функции Recovery partition (Раздел восстановления). Специальный отдельный раздел восстановления на SSD создает производитель компьютера, на нем хранится исходный образ операционной системы.

ПРЕДУПРЕЖДЕНИЕ:

- Эта функция позволяет переустановить ОС Windows на вашем компьютере и вернуть ее конфигурацию к исходным фабричным настройкам. Все данные на вашем SSD будут потеряны.
- Не допускайте нарушений в подаче питания в процессе восстановления системы. Неудачное восстановление системы может привести к проблемам с запуском Windows.

Процедура восстановления исходного заводского состояния операционной системы.

1. Подсоедините адаптер сетевого питания.
2. Запустите утилиту настройки BIOS. Выберите **Advanced** → **Recovery Partition**. (См. главе 5.)
3. Далее следуйте экранным указаниям.

Использование диска драйверов (опция)

ПРИМЕЧАНИЕ: Новейшие драйвера и служебные программы можно загрузить с веб-сайта Getac: <http://www.getac.com> → **Support**.

Диск драйверов содержит драйверы и утилиты, необходимые для использования конкретных устройств компьютера.

Поскольку компьютер поставляется с предварительно установленными драйверами и утилитами, использовать диск драйверов обычно не требуется. Однако в случае, если вы захотите установить Windows вручную, вам придется поочередно установить эти драйверы и утилиты после установки Windows.

Для установки драйверов и утилит вручную:

1. Запустите компьютер.
2. Подготовьте внешний дисковод CD/DVD-дисков (с USB-подключением). Подсоедините дисковод к компьютеру. Дождитесь, когда компьютер опознает дисковод.
3. Вставьте диск драйверов. Убедитесь, что вы используете диск, соответствующий применяемой версии Windows на вашем компьютере.
4. Автоматически запустится программа автозапуска компакт-диска. Отобразится меню установки. Нажмите **NEXT (Далее)**, чтобы перейти к следующему экрану (если экранов несколько).
5. Для установки драйвера или утилиты просто нажмите соответствующую кнопку и выполните установку, следуя инструкциям на экране.

Приложение А

Технические характеристики

ПРИМЕЧАНИЕ: Технические характеристики могут быть изменены без предварительного уведомления.

Технические характеристики планшета

Компоненты		Характеристики
ЦПУ		Серия Tiger Lake i5 и i7 U (vPro и без vPro)
		Cache: i5 8MB; i7 12MB
BIOS		Insyde, Flash EEPROM, 16MB, UEFI, поддержка TPM, vPro (опция), NIST, Absolute DDS (опция), WMI, Диагностика BIOS, Credential guard, Device guard и Клонирование MAC-адреса
Память		16/32 Гб DDR4, 3200MHz, SO-DIMM разъем x 2
Дисплей	Видеоадаптер	Intel® Iris® Xe Graphics Устройства с двухканальной памятью поставляются с графикой Intel® Iris® Xe Graphics.
	Панель	ЖК/ТПТ-дисплей, 12,5 дюйма (16:9), с PSR (Panel Self Refresh — самообновлением панели), FHD 1920 x 1080, режим регулировки яркости, режим Затемнение, режим «чтения на солнце», яркость до 1200 нит
Сенсорный экран		Емкостный сенсорный экран с технологией multi-touch — 10 точек, Стекло Gorilla Glass с антибликовым покрытием
Звук	Функции	Azalia, Звук высокой четкости
	Микрофон	1,5 Вт x 2
	Динамик	Встроенный
Запоминающее устройство большой емкости		256Гб/512Гб/1Тб SSD (Solid-State Drive — твердотельный накопитель) в сменной кассете, Интерфейс PCIe Gen3x4, Тип M.2 2280
Гнезда карт памяти		Смарт-карт (опция)
Порты ввода/вывода		USB 2.0 или RS-232 (опция), PowerShare USB 3.2 Gen 1, USB-C Thunderbolt 4, HDMI, Комбинированный разъем аудио (4-контактным разъемом TRRS 3,5 мм.), RJ45, док-станции, Сквозной порт для трех антенн
LAN		Intel® i219-LM Gigabit Network Connection, 10/100/1000 Mbps Ethernet
WLAN + Bluetooth		Intel® Wi-Fi 6 AX201 + Bluetooth combo, Bluetooth 5.1
WWAN (опция)		Sierra EM7511/EM7565, 3G/4G/4.5G LTE-A

Компоненты		Характеристики
GPS (опция)		Внутренний UART
Камера		Фронтальный: FHD 2MP Webcam, ИК-датчик (опция) Нижний: 8М пикселей, автофокусом, LED, видеозахвата
Сканера штрих-кодов (опция)		1D и 2D
Читатель RFID (опция)		бесконтактный, HF, с поддержкой стандартов ISO14443A, ISO14443B, ISO15693 и Sony Felica
Защита		Замок Kensington TPM 2.0 Дактилоскопический сканер (опция)
Питание	Адаптер переменного тока	Универсальный 90 Вт; вход 100~240 В (пер.тока), 50/60 Гц; выход 19 В
	Аккумулятор x 2	Стандартный аккумулятор: Литий-ионные Призматическое, 3-элементный Аккумулятор повышенной емкости: Литий-ионный цилиндрического типа, 4-элементный
Размеры (Д x Ш x В)		329,5 x 238 x 24 мм (12,9 × 9,3 × 0,9 дюймам)
Вес		1,7 кг (3,75 lb)

Технические характеристики док-станции с клавиатурой

Компоненты	Характеристики
Клавиатура	Стандартные клавиши с клавишами цифровой панели, 12 функциональных клавиш, специальные клавиши Fn (Функция) и Windows, Водо- и пылезащитная мембрана, крупные символы, водозащитная резиновая изоляция, подсветка мембраны
Манипулятор	Гладкий тачпэд, емкостный
Порты ввода/вывода	USB 3.2 x 3, DisplayPort, HDMI, RJ45, док-станции, Сквозной порт для трех антен
Защита	Замок Kensington
Размеры (Д x Ш x В)	340,5 x 307,5 x 47 мм (13,4 x 12,1 x 1,8 дюймам)
Вес	1,43 кг (3,15 lb)

Приложение В

Нормативные сведения

В этом приложении приводятся нормативные заявления и уведомления о безопасности для данного компьютера.

ПРИМЕЧАНИЕ: Нормы безопасности, которым удовлетворяет данная модель, указаны на маркировочных ярлыках на корпусе компьютера. Проверьте маркировочные ярлыки и прочтите соответствующие заявления, приведенные в данном приложении. Некоторые уведомления относятся только к конкретным моделям.

Уведомления о безопасности

Аккумулятор

Нарушение правил эксплуатации аккумулятора может привести к пожару, задымлению или взрыву, а функциональность аккумулятора может значительно ухудшиться. Необходимо соблюдать приведенные ниже правила техники безопасности.

Опасно!

- Запрещается погружать аккумулятор в жидкости, такие как вода, морская вода или газированные напитки.
- Запрещается заряжать, разряжать, а также хранить аккумулятор при высоких температурах (более 80 °C, 176 °F), например, вблизи с источником огня, обогревателями, в автомобиле под прямым солнечным светом и т.п.
- Запрещается использовать неразрешенные зарядные устройства.
- Запрещается заряжать и подключать аккумулятор в обратной полярности.
- Запрещается подключать аккумулятор к вилке (или розетке) сети переменного тока, а также к автомобильным розеткам.
- Запрещается адаптировать аккумулятор для использования не по прямому назначению.
- Запрещается замыкать аккумулятор накоротко.
- Запрещается ронять и подвергать аккумулятор воздействию ударов.
- Запрещается прокалывать аккумулятор (например, гвоздем) и подвергать ударам таких предметов, как молоток.
- Запрещается осуществлять пайку к контактам аккумулятора.
- Запрещается разбирать аккумулятора.
- Храните аккумулятор в местах, не подверженных сильному понижению атмосферного давления, так как это может привести к взрыву или утечке горючей жидкости или газа.

Предупреждения

- Храните аккумулятор в месте недоступном для детей.
- Прекратите использовать аккумулятор, если имеются признаки его повреждения, такие как необычный запах, нагрев, деформации или обесцвечивание.
- Прекратите зарядку аккумулятора, если она не завершается в разумный срок.
- В случае протечки аккумулятора не подносите аккумулятор к источникам огня и не прикасайтесь к нему.
- Во время транспортировки тщательно упаковывайте аккумулятор.

Внимание!

- Запрещается использовать аккумулятор в местах наличия статического электричества (более 100 В), которое может привести к повреждению защитной схемы аккумулятора.
- Если систему используют дети, родители или другие взрослые люди должны следить за корректным использованием системы и аккумулятора.
- В процессе зарядки и разрядки аккумулятор должен находиться вдали от горючих материалов.
- В случае отсоединения от аккумулятора проводов или металлических деталей их необходимо полностью запечатать и изолировать.

Предупреждения о литиевых аккумуляторах

ОСТОРОЖНО: Неправильная замена батареи может привести к взрыву. Батарею можно заменять только на батарею того же или аналогичного типа, рекомендованную производителем. Использованные батареи следует утилизировать согласно инструкциям производителя.

Адаптер переменного тока

- Используйте только адаптер переменного тока, входящий в комплект поставки компьютера. Использование адаптеров другого типа небезопасно и может привести к неправильной работе устройства.
- Если шнур питания оснащен контактом заземления, всегда подключайте шнур питания к заземленной электрической розетке. Запрещается разбирать контакт заземления вилки/шнура.
- Не подвергайте адаптер воздействию влаги. Не касайтесь адаптера, если у вас мокрые руки или ноги.
- Обеспечьте необходимую вентиляцию вокруг адаптера во время его использования для подключения устройства или зарядки батареи. Не накрывайте сетевой адаптер бумагой или другими предметами, которые могут препятствовать охлаждению. При использовании необходимо вынимать адаптер из чехла для переноски.
- Подключите адаптер к соответствующему источнику питания. Требования к электропитанию можно найти на упаковке изделия или на чехле для переноски.
- Не пользуйтесь адаптером в том случае, если шнур поврежден.
- Не пытайтесь самостоятельно ремонтировать адаптер. Внутри нет частей, требующих обслуживания пользователем. При наличии повреждений или в случае воздействия влаги устройство необходимо заменить.

Предупреждения в связи с нагреванием устройства

Данное устройство может сильно нагреваться в процессе обычного использования. Данное устройство соответствует ограничениям по допустимой для пользователя температуре поверхности, установленным международными стандартами безопасности. Тем не менее, непрерывный продолжительный контакт с нагревающимися поверхностями может причинить неудобство или вред здоровью. Во избежание возможного теплового воздействия на организм следуйте приведенным ниже рекомендациям.

- Во время использования или зарядки располагайте данное устройство и его адаптер переменного тока в хорошо проветриваемом месте.

Обеспечьте достаточную циркуляцию воздуха под устройством и вокруг него.

- По возможности избегайте соприкосновения кожи с устройством или его адаптером переменного тока, когда устройство используется или адаптер переменного тока подключен к электрической сети. Например, не спите рядом с данным устройством и его адаптером переменного тока, не накрывайте его подушкой или одеялом и не допускайте соприкосновения вашего тела с устройством, когда адаптер переменного тока подключен к электрической сети. Будьте особенно внимательны при наличии у вас физического состояния, связанного с нарушением восприятия теплового воздействия на кожу.
- Если данное устройство используется в течение длительного времени, его поверхность может сильно нагреваться. Хотя на ощупь поверхность устройства может не казаться горячей, при длительном физическом контакте с ней, если, например, вы держите устройство на коленях, могут возникать ожоги.
- Если устройство находится у вас на коленях и причиняет неудобство в результате нагревания, уберите устройство с коленей и установите его на ровную рабочую поверхность.
- Категорически запрещается устанавливать данное устройство и адаптер переменного тока на предметы мебели и другие поверхности, склонные к повреждению от воздействия тепла, так как основание устройства и поверхность адаптера переменного тока могут нагреваться в ходе обычного использования.

Предупреждение ANSI США

Equipment approved for ANSI/UL121201 and CSA C22.2 No. 213, Nonincendive Electrical Equipment for use in Class I, Division 2, Group A, B, C, and D.

Ambient temperature: -29°C to 55°C

EXPLOSION HAZARD WARNINGS:

- External connections/hubs through the connectors as mentioned (HDMI port, audio port, USB-C port, USB 3.0 port, USB 2.0 port, RJ45 port, DC-in jack, POGO docking port, POGO antenna connector, RS-232 port and VGA port) and super multi DVD/combo drive are NOT to be used in a hazardous location. When used with a docking station (such as the office dock, keyboard dock, or vehicle dock), the docking/undocking of the equipment must be conducted outside the hazardous area. Docking/undocking in a hazardous area is prohibited.

- The tablet is to be only powered from the battery pack while in hazardous locations. Power adapter is **NOT** certified to use in hazardous locations and **NOT** to be used in hazardous locations.
- The battery must only be changed in an area known to be non-hazardous.
- **DO NOT** disconnect equipment unless power has been switched off or the area is known to be non-hazardous.
- **DO NOT** remove or replace a user-removable item (such as the battery pack, micro-SIM card, smart card, etc.) while the circuit is live unless the area is free of ignitable concentrations.
- Replace the battery with battery model BP3S1P2100S-01 or BP4S1P3450P-01, manufactured by Getac Technology Corporation only. Use of another battery may present a risk of fire or explosion.

О K120-Ex

K120-Ex подходит для эксплуатации в потенциально взрывоопасной среде (зона 2 и зона 22).

Если вы приобрели модель K120-Ex, следуйте инструкциям, приведенным в данном разделе.

Особые условия для безопасного использования

- Диапазон температур: $-21\text{ °C} \sim 63\text{ °C}$
- Использование разрешено только в контролируемой среде со сниженным уровнем загрязнения.
- Устройство требует защиты от сильного УФ-излучения.
- Устройство прошло испытания на ударную нагрузку в соответствии со стандартом IEC 60079-0 при уменьшенной высоте. Устройство требует защиты от механических воздействий.
- Запрещено использовать интерфейсы подключения в опасных зонах.
- Запрещается замена, зарядка и извлечение аккумулятор в опасных зонах.
- Запрещается эксплуатация устройства в местах генерации сильного заряда.
- Допустимо использовать только аккумуляторную литий-ионную батарею типоразмера BP3S1P2100S-01.

Крышки, защищающие от взрыва

Все винты и направляющие штифты на внешней стороне K120-Ex защищены небольшими крышками. Эти крышки должны оставаться в неизменном виде, снимать их нельзя. Местоположение этих крышек показано на рисунке пунктирными кружками.



Запрещается снимать крышку вводов/выводов, так как после снятия крышка на место не устанавливается. Поэтому K120-Ex не поддерживает подключение к док-станциям

Использование принадлежностей

K120-Ex может использоваться со следующими принадлежностями, предоставленными компанией Getac:

- Наплечный ремень (2-точечный)
- Ремешок
- Стилус для емкостного экрана, с фалом крепления
- Цифровое перо, с фалом крепления (Только в некоторых моделях)

ENERGY STAR



ENERGY STAR® — это правительственная программа, предлагающая предприятиям и потребителям энергосберегающие решения, которые позволяют сэкономить денежные средства и в то же время защитить окружающую среду для будущих поколений.

Сведения о программе ENERGY STAR® представлены на веб-сайте <http://www.energystar.gov>.

Как партнер ENERGY STAR®, компания Getac Technology Corporation определила, что данное изделие соответствует рекомендациям ENERGY STAR® по энергосбережению.

Все изделия Getac с логотипом ENERGY STAR® соответствуют требованиям стандарта ENERGY STAR®, а функция управления питанием в них включена по умолчанию. Перечень продуктов Getac, соответствующих требованиям программы ENERGY STAR®, опубликован на веб-сайте EPA. <https://www.energystar.gov/products>